

Canon

EOS 20D

DIGITAL



Exif Print

DPOF

PictBridge

DIRECT
PRINT

BUBBLE JET
DIRECT

РУССКИЙ

ИНСТРУКЦИЯ ПО
ЭКСПЛУАТАЦИИ

Благодарим Вас за покупку изделия марки Canon.

Камера EOS 20D – это цифровая однообъективная зеркальная автофокусная камера с большой 8,2–мегапиксельной матрицей КМОП высокого разрешения. Камера оснащена девятью точками автофокусировки высокой точности и совместима со всеми объективами Canon EF (включая объективы EF–S). В камере, рассчитанной на постоянную готовность к съемке, предусмотрено много функций для всех видов фотосъемки, от полностью автоматической до творческой съемки на профессиональном уровне.

Перед использованием камеры ознакомьтесь с данной Инструкцией по эксплуатации с камерой в руках.

Во избежание травм и повреждения камеры ознакомьтесь с разделами «Меры предосторожности» (стр. 6, 7) и «Правила обращения» (стр. 8, 9).

Проверьте камеру перед съемкой

Перед использованием камеры сделайте несколько пробных снимков и убедитесь, что изображения правильно записываются на карту памяти.

В случае невозможности записи или считывания изображений на персональном компьютере из-за неисправности камеры или карты памяти компания Canon не несет ответственности за потерянные данные или причиненные неудобства.

Авторские права

Законодательство некоторых стран допускает использование фотографий людей или некоторых объектов только для личных целей. Также помните, что на некоторых концертах, выставках и т.п. фотосъемка запрещена даже для личных целей.

- Canon и EOS являются торговыми марками компании Canon.
- Adobe и Photoshop являются торговыми марками корпорации Adobe Systems Incorporated.
- CompactFlash является торговой маркой корпорации SanDisk.
- Windows является торговой маркой или зарегистрированной торговой маркой корпорации Microsoft в США и/или других странах.
- Macintosh является торговой маркой или зарегистрированной торговой маркой корпорации Apple в США и других странах.
- Все другие названия компаний и торговые марки, упомянутые в этой Инструкции, являются собственностью своих владельцев.

* Данная цифровая камера поддерживает стандарт файловой системы для камер «Design rule for Camera File System 2.0» и стандарт Exif 2.21 (также называемый «Exif Print»). Exif Print является стандартом, предназначенным для улучшения связи между цифровыми камерами и принтерами. При подключении к принтеру, поддерживающему стандарт «Exif Print», учитывается информация об условиях съемки для оптимизация качества печати.

Контрольный список комплекта поставки

Убедитесь, что в комплект поставки камеры входит все нижеперечисленное. При отсутствии каких-либо принадлежностей обращайтесь к своему дилеру.

- EOS 20D** / Корпус камеры (с наглазником, крышкой корпуса и литиевым элементом резервного питания для даты и времени)
- EF-S18-55mm f/3.5-5.6** / Объектив (с крышкой объектива и пылезащитной крышкой)
* Только комплект с объективом.
- Аккумулятор BP-511A** (с защитной крышкой)
- Зарядное устройство CG-580/CB-5L** * В комплект входит CG-580 или CB-5L.
- Кабель питания для зарядного устройства** * Для CB-5L.
- Интерфейсный кабель IFC-400PCU**
- Видеокабель VC-100**
- Широкий ремень EW-100DGR** (с крышкой окуляра видоискателя)

- EOS DIGITAL Solution Disk** (компакт-диск)
- Digital Photo Professional Disk** (компакт-диск)
- Adobe Photoshop Elements Disk** (компакт-диск)

- Карманное руководство**
Краткое руководство по съемке.
 - ИНСТРУКЦИЯ ПО ЭКСПЛУАТАЦИИ камеры EOS 20D** (настоящий документ)
 - Правильная установка программного обеспечения**
Рассматривается установка и функции программного обеспечения.
 - Руководство по работе с программным обеспечением для камеры EOS 20D**
Содержит инструкции по переносу изображений в персональный компьютер и по обработке изображений в формате RAW.
 - Инструкция по эксплуатации аккумулятора BP-511A**
 - Инструкция по эксплуатации объектива** *Только комплект с объективом.
-
- Гарантийная карточка камеры**
 - Гарантийная карточка объектива** *Только комплект с объективом.

* Не теряйте перечисленные выше комплектующие.

* **CF-карта (для записи изображений) не входит в комплект поставки.** Ее следует приобрести дополнительно. Рекомендуется использовать CF-карты производства Canon.

Содержание

Введение	
Контрольный список комплекта поставки	3
Правила обращения	8
Элементы камеры и их назначение	10
Обозначения, используемые в настоящей Инструкции	16
1 Начало работы 17	
Зарядка аккумулятора	18
Установка и извлечение аккумулятора	20
Питание камеры от бытовой электросети	22
Установка и снятие объектива	23
Установка и извлечение CF-карты	24
Основные операции	26
Использование меню	29
Установка языка	33
Задание задержки выключения/автовывключения	33
Установка даты и времени	34
Замена элемента питания календаря	35
Чистка датчика КМОП	36
Диоптрийная регулировка	38
Как правильно держать камеру	38
2 Полностью автоматическая съемка 39	
Полностью автоматический режим	40
Режимы базовой зоны	42
Использование автоспуска	44
3 Параметры изображения 45	
Задание качества записи изображений	46
Установка чувствительности ISO	49
Установка баланса белого	50
Пользовательский баланс белого	51
Установка цветовой температуры	52
Коррекция баланса белого	53
Автоматическая вилка баланса белого	54
Установка цветового пространства	56
Выбор параметров обработки	57
Установка параметров обработки	58
Способы нумерации файлов	61
Проверка установок камеры	62
4 Задание режимов автофокусировки, экспомера и перевода кадров 63	
Выбор режима автофокусировки	64
Выбор точки автофокусировки	67

Фокусировка на объект, смещенный относительно центра.....	69	
Если автофокусировка невозможна (ручная фокусировка)	70	
Выбор режима замера экспозиции	71	
Выбор режима перевода кадров	72	
5 Расширенные операции	73	1
Программная автоэкспозиция	74	
Автоэкспозиция с приоритетом выдержки	76	
Автоэкспозиция с приоритетом диафрагмы	78	2
Предварительный просмотр глубины резкости	79	
Ручная установка экспозиции	80	
Автоэкспозиция с контролем глубины резкости	82	
Установка компенсации экспозиции	83	3
Автоматический брекетинг (Режим AEB)	84	
Фиксация экспозиции (AE Lock)	86	
Длительная выдержка В	87	4
Блокировка зеркала в верхнем положении	88	
Подсветка ЖК-дисплея	89	
Крышка окуляра видоискателя	89	
Отключение звукового сигнала	90	5
Индикатор отсутствия CF-карты	90	
6 Съемка со вспышкой	91	
Использование встроенной вспышки	92	6
Использование внешних вспышек Speedlite, предназначенных для камер EOS	97	
Использование вспышек других производителей	98	
7 Воспроизведение изображений	99	7
Установка времени просмотра изображений	100	
Автоповорот изображения	101	
Установка яркости ЖК-монитора	102	8
Воспроизведение изображения	103	
Одно изображение, Индексный режим, Увеличение изображения	103 – 106	
Режим перехода, Автоматическое воспроизведение, Поворот изображения	107 – 109	
Просмотр изображений на экране телевизора	110	9
Защита изображений	111	
Стирание изображений	112	
Форматирование CF-карты	114	10
8 Прямая печать с камеры	115	
9 DPOF: Формат заказа цифровой печати	131	
10 Индивидуальная настройка камеры	139	11
11 Справочная информация	147	

Меры предосторожности

Во избежание травмы, смертельного исхода и материального ущерба соблюдайте указанные меры предосторожности и не нарушайте правил эксплуатации оборудования.

Предотвращение серьезной травмы или смерти

- Во избежание пожара, перегрева, утечки химических веществ и взрывов соблюдайте следующие меры предосторожности:
 - Используйте только те аккумуляторы, источники питания и дополнительные принадлежности, которые рассматриваются в настоящей Инструкции. Не используйте самодельные или модифицированные аккумуляторы.
 - Не разбирайте и не модифицируйте аккумулятор или элемент резервного питания, а также не допускайте их короткого замыкания. Запрещается нагревать аккумулятор или элемент резервного питания, а также что-либо припаивать к ним. Не допускайте попадания аккумулятора или элемента резервного питания в огонь или воду. Не допускайте сильных ударов по аккумулятору или элементу резервного питания.
 - Соблюдайте правильную полярность подключения аккумулятора или элемента резервного питания (+ –). Запрещается одновременно устанавливать старые и новые элементы питания или элементы питания разных типов.
 - Запрещается заряжать аккумулятор, если температура воздуха отличается от допустимой (0 – 40°C). Кроме того, не превышайте время зарядки.
 - Не вставляйте посторонние металлические предметы в электрические контакты камеры, дополнительных принадлежностей, соединительных кабелей и т.п.
- Храните элемент резервного питания в местах, недоступных для детей. Если ребенок проглотил элемент питания, немедленно обратитесь к врачу. (Химические вещества из элемента питания могут повредить желудок и кишечник.)
- Утилизируя аккумулятор или элемент резервного питания, изолируйте их электрические контакты с помощью ленты для исключения контактов с другими металлическими объектами или элементами питания. Это служит для предотвращения возгорания или взрыва.
- Если во время зарядки аккумулятора он излишне нагрелся либо появился дым или запах, во избежание пожара немедленно отсоедините зарядное устройство от электрической розетки.
- Если аккумулятор или элемент резервного питания протек, изменил цвет, потерял форму, от него идет дым или запах, немедленно извлеките его. Будьте осторожны, чтобы не обжечься.
- Не допускайте попадания веществ, вытекших из элемента питания, в глаза, на кожу или на одежду. Возможна потеря зрения или кожные заболевания. Если жидкость, вытекшая из элемента питания или аккумулятора, попала в глаза, на кожу или на одежду, промойте пострадавшее место большим количеством чистой воды, но не трите его. Немедленно обратитесь к врачу.
- Во время зарядки не допускайте к оборудованию детей. Ребенок может задохнуться, запутавшись в кабеле, или получить удар электрическим током.
- Не оставляйте кабели вблизи от источников тепла. При нагревании возможна деформация кабеля или оплавление изоляции, что может стать причиной пожара или удара электрическим током.
- Не направляйте вспышку на водителей. Это может привести к аварии.
- Не допускайте срабатывания вспышки в непосредственной близости от глаз людей. При этом возможно повреждение зрения. Съемка маленьких детей с использованием вспышки должна производиться с расстояния не менее 1 м.
- Прежде чем убрать на хранение неиспользуемую камеру или дополнительную принадлежность, извлеките аккумулятор и отсоедините кабель питания. Это исключает удар электрическим током, нагрев и возгорание.
- Не используйте оборудование в местах, в которых присутствует горючий газ. Это служит для предотвращения взрыва или возгорания.

- Если при падении оборудования поврежден его корпус, во избежание поражения электрическим током не касайтесь внутренних деталей оборудования.
- Не разбирайте оборудование и не вносите изменение в его конструкцию. Находящиеся под высоким напряжением внутренние детали могут вызвать поражение электрическим током.
- Не смотрите на солнце или очень яркие источники света через камеру или объектив. Это может привести к повреждению зрения.
- Держите камеру в местах, недоступных для маленьких детей. Ребенок может задохнуться, запутавшись в ремне.
- Запрещается хранить оборудование в запыленных или влажных местах. Это исключит возгорание или поражение электрическим током.
- Перед использованием камеры в самолете или больнице выясните, разрешена ли съемка. Электромагнитное излучение от камеры может помешать работе приборов самолета или медицинского оборудования в больнице.
- Во избежание пожара и поражения электрическим током соблюдайте следующие меры безопасности:
 - обязательно полностью вставляйте вилку в электрическую розетку;
 - не беритесь за вилку кабеля питания влажными руками;
 - отсоединяя кабель питания, берите его за вилку;
 - не допускайте царапин, порезов и слишком сильного изгиба кабеля питания, а также не ставьте на кабель тяжелые предметы, не перекручивайте и не связывайте кабели;
 - не подсоединяйте к одной электрической розетке слишком много вилок питания;
 - не используйте кабели с поврежденной изоляцией.
- Периодически отсоединяйте кабель питания и протирайте электрическую розетку сухой тканью. Если в воздухе много пыли, влаги или масла, намокшая пыль на электрической розетке может стать причиной короткого замыкания или пожара.

Предотвращение травм или повреждения оборудования

- Не оставляйте оборудование в автомобиле под прямыми солнечными лучами или вблизи от источника тепла. Нагревшееся оборудование может стать причиной ожога.
- Не переносите камеру, установленную на штатив. Это может привести к травме. Также убедитесь, что штатив достаточно прочен для установки камеры и объектива.
- Не оставляйте объектив или камеру с установленным объективом на солнце без крышки объектива. В противном случае солнечные лучи, сконцентрированные объективом, могут вызвать пожар.
- Не закрывайте зарядные устройства в ткань и не заворачивайте их в нее. В противном случае возможен перегрев устройства и, как следствие, его деформация или возгорание.
- Не допускайте падения камеры в воду. При попадании внутрь камеры воды или металлических фрагментов немедленно извлеките аккумулятор и элемент резервного питания. Это исключит возгорание или поражение электрическим током.
- Не используйте и не оставляйте аккумулятор или элемент резервного питания в жарких местах. В противном случае возможна протечка аккумулятора или сокращение срока его службы. Кроме того, нагревшийся аккумулятор или элемент резервного питания могут вызвать ожог.
- Запрещается использовать для чистки оборудования растворители, бензол или прочие органические растворители. В противном случае возможен пожар или угроза здоровью.

В случае неполадок в работе оборудования или необходимости его ремонта обращайтесь к дилеру или в ближайший сервисный центр компании Canon.

Правила обращения

Уход за камерой

- Камера представляет собой высокоточный аппарат. Избегайте падения камеры и механических воздействий.
- Данная камера не является водонепроницаемой, ее нельзя использовать под водой. При случайном падении камеры в воду безотлагательно обратитесь в ближайший сервисный центр компании Canon. Вытирайте малейшие капли воды сухой тканью. Если камера подверглась воздействию соленого воздуха, протрите ее хорошо отжатой влажной тканью.
- Запрещается оставлять камеру рядом с приборами, обладающими сильным магнитным полем, например, рядом с магнитами или электродвигателями. Также не следует оставлять камеру рядом с мощными источниками радиоизлучения, например, рядом с большими антеннами. Сильные магнитные поля могут вызвать неполадки в работе камеры или уничтожить данные изображений.
- Не оставляйте камеру в местах с высокой температурой, например, в автомобиле, стоящем на открытом солнце. Камера может выйти из строя под воздействием высокой температуры.
- Камера содержит высокоточные электронные компоненты. Запрещается самостоятельно разбирать камеру.
- Для удаления пыли с объектива, окуляра видоискателя, зеркала и фокусировочного экрана пользуйтесь специальной грушей. Не используйте для протирки корпуса или объектива камеры чистящие средства, содержащие органические растворители. Для удаления стойких загрязнений обращайтесь в сервисный центр компании Canon.
- Не прикасайтесь пальцами к электрическим контактам камеры. В противном случае возможна коррозия контактов. Коррозия контактов может привести к неполадкам в работе камеры.
- Если камера быстро переносится с холода в теплое помещение, то на камере и ее внутренних деталях может образоваться конденсат. Во избежание конденсации предварительно поместите камеру в пластиковый мешок и подождите, пока камера постепенно нагреется.
- Если внутри камеры образовался конденсат, не пользуйтесь камерой. В противном случае она может выйти из строя. В этом случае снимите объектив, извлеките из камеры CF-карту и аккумулятор, и подождите, пока конденсат испарится. Камерой можно пользоваться только после испарения конденсата.
- Если не планируется использовать камеру в течение длительного времени, то извлеките из нее аккумулятор и храните камеру в сухом, прохладном помещении с хорошей вентиляцией. Даже во время хранения камеры периодически несколько раз нажимайте кнопку спуска затвора, чтобы убедиться в работоспособности камеры.
- Не храните камеру в помещениях, в которых находятся вызывающие коррозию химические вещества (например, в фотолабораториях и химических лабораториях).
- Если камера длительное время не использовалась, перед началом работы с ней проверьте работу всех функций. Если камера в течение некоторого времени не использовалась или если предстоит важная съемка, заранее проверьте камеру у дилера Canon или самостоятельно убедитесь в правильности ее работы.

ЖК-дисплей и ЖК-монитор

- Хотя ЖК-монитор изготовлен с использованием высокоточной технологии и более 99,99% пикселей полностью работоспособны, среди оставшихся менее 0,01% пикселей могут присутствовать отдельные неработоспособные пиксели. Неработоспособные пиксели, отображающиеся только черным или красным и .т.д. цветом, не являются неисправностью. Они не влияют на записываемые изображения.
- При низкой температуре скорость срабатывания ЖК-дисплея может уменьшаться. При высоких температурах дисплей может потемнеть. При комнатной температуре нормальный цвет дисплея восстановится.

CF-карта

- CF-карта является высокоточным устройством. Не допускайте падения карт памяти и не подвергайте их воздействию вибрации. В противном случае записанные на карте изображения могут быть повреждены.
- Не храните и не используйте карты памяти вблизи от источников сильных магнитных полей, таких как телевизоры, громкоговорители или магниты. Также избегайте мест, в которых могут накапливаться статические электрические заряды. В противном случае возможна потеря изображений, записанных на CF-карте.
- Не оставляйте карты памяти под прямыми солнечными лучами или вблизи от источников тепла. В противном случае карты могут покоробиться и стать непригодными для использования.
- Не допускайте попадания на CF-карты каких-либо жидкостей.
- Для защиты данных, записанных на CF-карты, храните карты в футляре.
- Запись и воспроизведение изображений с CF-карт других производителей (кроме Canon) могут оказаться невозможными. Рекомендуется использовать CF-карты производства Canon.
- Не сгибайте карту, не прикладывайте к ней избыточных усилий и не допускайте ударов.
- Запрещается хранить CF-карты в жарких, запыленных или влажных помещениях.

Электрические контакты объектива

После снятия объектива с камеры наденьте защитные крышки объектива или поставьте объектив нижним концом вверх, чтобы не поцарапать поверхность объектива и не повредить электрические контакты.



Элементы камеры и их назначение

За дополнительной информацией обращайтесь к страницам, указанным в скобках (стр. **).

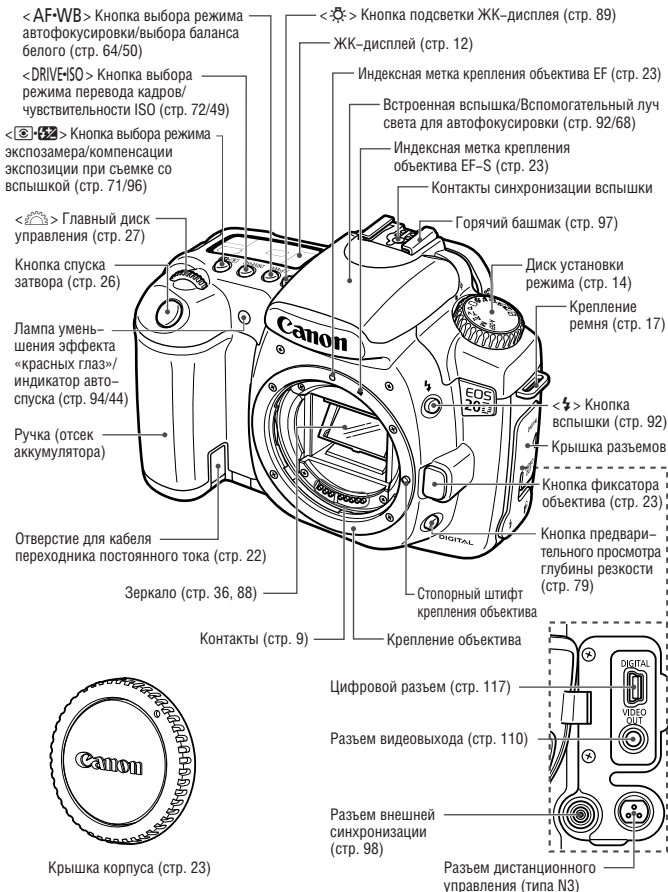

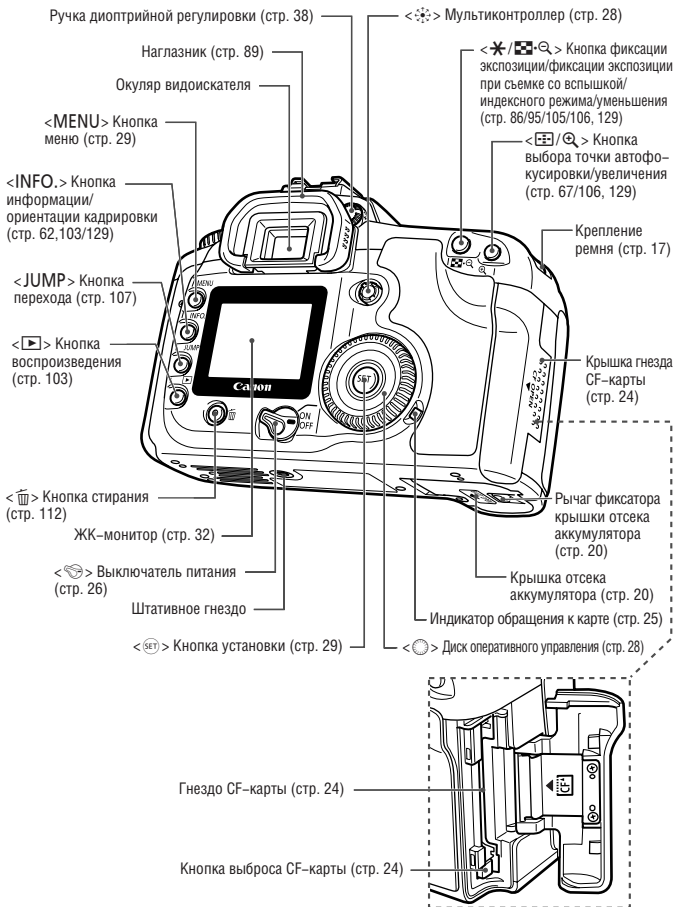

ЖК-дисплей

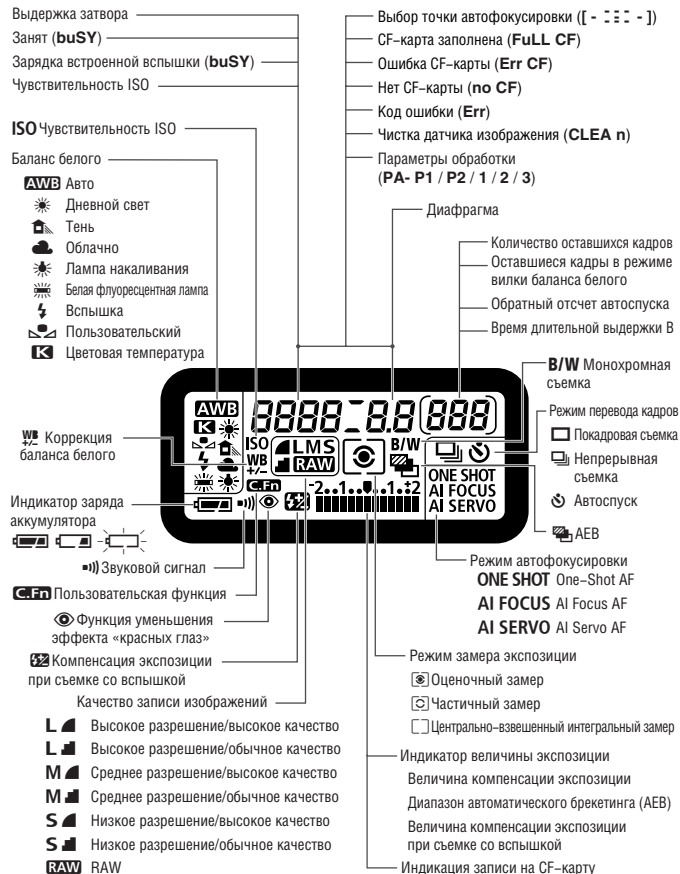

При реальной эксплуатации на дисплее отображаются только требуемые элементы.

Информация в видоискателе

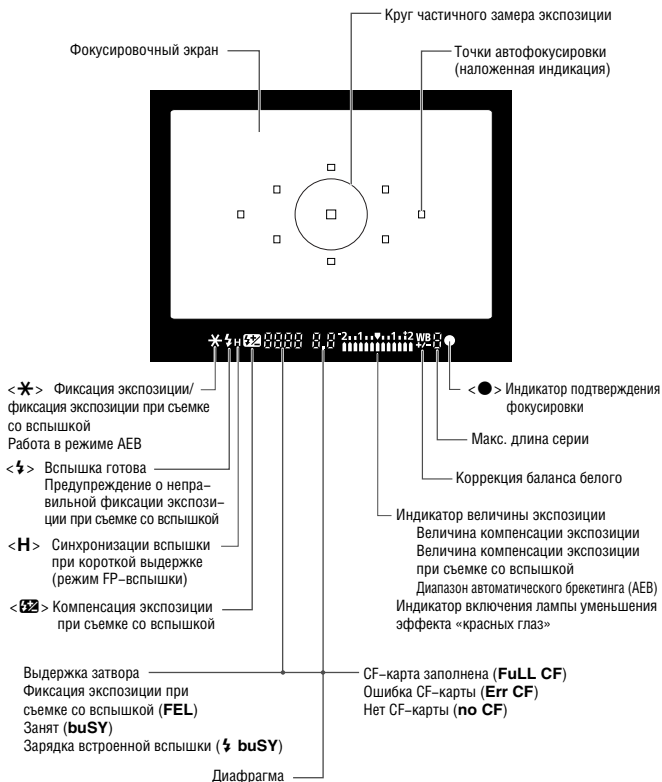

При реальной эксплуатации на дисплее отображаются только требуемые элементы.

Диск установки режима

Диск установки режима имеет две функциональные зоны.

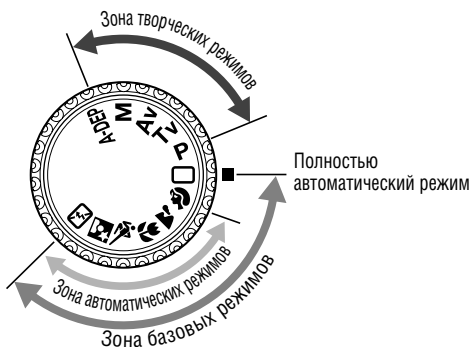

① Зона базовых режимов

Требуется просто нажать кнопку спуска затвора.

 : Полностью автоматический режим (стр. 40)

Для съемки в полностью автоматическом режиме.

Зона автоматических режимов

Полностью автоматическая съемка для определенных объектов.

 : Портрет (стр. 42)

 : Пейзаж (стр. 42)

 : Крупный план (стр. 42)

 : Спорт (стр. 43)

 : Ночной портрет (стр. 43)

 : Вспышка выкл. (стр. 43)

② Зона творческих режимов

Произвольная настройка камеры.

P : Программная автоэкспозиция (стр. 74)

Tv : Автоэкспозиция с приоритетом выдержки (стр. 76)

Av : Автоэкспозиция с приоритетом диафрагмы (стр. 78)

M : Ручная установка экспозиции (стр. 80)

A-DEP : Предварительный просмотр глубины резкости (стр. 82)

Зарядное устройство CG-580

Устройство для зарядки аккумулятора (стр. 18).



Зарядное устройство CB-5L

Устройство для зарядки аккумулятора (стр. 18).

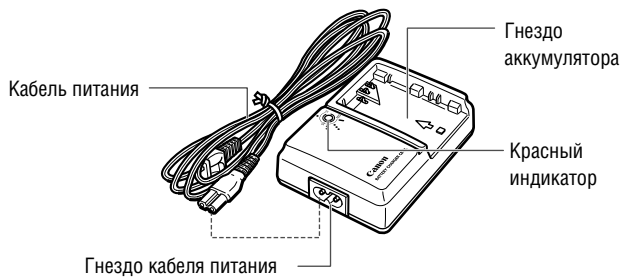

Обозначения, используемые в настоящей Инструкции



- В тексте значок обозначает выключатель питания.
- Во всех приводимых в данном руководстве инструкциях предполагается, что переключатель установлен в положение <ON> или .

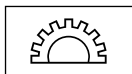

- Символ обозначает главный диск управления.

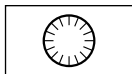

- Символ обозначает диск оперативного управления.
- При операциях с диском предполагается, что выключатель уже установлен в положение . Не забудьте установить его в положение .

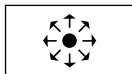

- Значок в тексте обозначает мультиконтроллер.



- Значок в тексте обозначает кнопку SET. Она используется для функций меню и пользовательских функций.

- Символы и метки, используемые в настоящей инструкции для обозначения кнопок камеры, соответствуют символам и меткам на камере.
- За дополнительной информацией обращайтесь к страницам, указанным в скобках (стр. **).
- Звездочка ★ справа от заголовка страницы означает, что соответствующая функция доступна только в режимах творческой зоны (**P**, **Tv**, **Av**, **M**, **A-DEP**).
- В настоящей Инструкции по эксплуатации в качестве примера используется объектив Canon EF-S17-85mm f/4-5.6 IS USM.
- В описаниях операций предполагается, что для функций меню и пользовательских функций установлены значения по умолчанию.
- Символ **MENU** означает, что установка может быть изменена с помощью меню.
- Символ (4), (6) или (16) означает, что соответствующая функция действует в течение 4, 6 или 16 с после отпускания кнопки.
- В настоящей Инструкции используются следующие обозначения.

 : Символ предупреждения служит для предупреждения с целью предотвращения неполадок при съемке.

 : Символ примечания указывает на дополнительную информацию.

1

Начало работы

В этой главе рассматриваются несколько подготовительных этапов и основные операции с камерой.

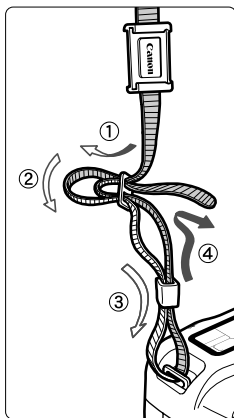

Закрепление ремня

Проденьте конец ремня через ушко для ремня, предусмотренное на камере с нижней стороны. Затем проденьте ремень через пряжку, как показано на рисунке. Выберите слабину, потянув за ремень; убедитесь, что ремень не может выскользнуть из пряжки.

- Крышка окуляра видоискателя также закрепляется на ремне (стр. 89).

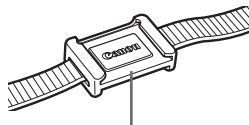

Крышка окуляра видоискателя

Зарядка аккумулятора

Подробные сведения по аккумулятору см. в инструкции по эксплуатации аккумулятора BP-511A.

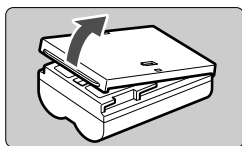

1 Снимите крышку.

- После извлечения аккумулятора из камеры обязательно установите на него крышку, чтобы исключить возможность короткого замыкания.

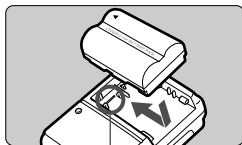

Метка <->

2 Установите аккумулятор.

- Совместите передний край аккумулятора с меткой <-> на зарядном устройстве. Нажав на аккумулятор, сдвиньте его в направлении стрелки.
- Для снятия аккумулятора выполните описанную выше операцию в обратном порядке.

CG-580

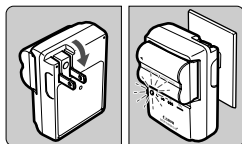

3 Для CG-580

Откройте контакты вилки и зарядите аккумулятор.

- Откройте контакты зарядного устройства, как показано стрелкой.
- Вставьте контакты вилки в электрическую розетку.

CB-5L

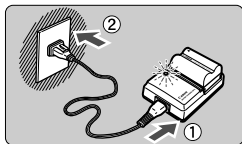

Для CB-5L

Подсоедините кабель питания и зарядите аккумулятор.

- Подсоедините кабель питания к зарядному устройству и вставьте вилку в электрическую розетку.

▶ Зарядка начинается автоматически, и мигает красный индикатор.

▶ **Время зарядки полностью разряженного аккумулятора:**

BP-511A и BP-514: прибл. 100 мин

BP-511 и BP-512: прибл. 90 мин

Уровень заряда	Красный индикатор
0–50%	Мигает раз в секунду
50–75%	Мигает два раза в секунду
75–90%	Мигает три раза в секунду
90% или более	Горит постоянно

- Цифры и маркировка на зарядном устройстве соответствуют приведенной слева таблице.



- Запрещается заряжать любые другие аккумуляторы, кроме ВР-511А, ВР-514, ВР-511 или ВР-512.
- Если аккумулятор длительное время остается в неиспользуемой камере, срок службы аккумулятора может сократиться вследствие излишнего разряда небольшим электрическим током. Если камера не используется, извлеките аккумулятор и установите на него защитную крышку для предотвращения короткого замыкания. Затем перед началом работы с камерой обязательно зарядите аккумулятор.



- **После того как красный индикатор перестанет мигать, для полной зарядки аккумулятора продолжайте зарядку еще в течение часа.**
- Защитную крышку можно установить на аккумулятор таким образом, чтобы метка показывала, заряжен аккумулятор или разряжен.
- После завершения зарядки аккумулятора снимите его с зарядного устройства и отсоедините кабель питания от электрической розетки.
- Время зарядки аккумулятора зависит от температуры окружающего воздуха и уровня заряда аккумулятора.
- Аккумулятор может работать в диапазоне температур от 0 до 40°C. Однако для полного использования возможностей аккумулятора рекомендуется эксплуатировать аккумулятор в диапазоне температур от 10 до 30°C. В холодных условиях (например, на горнолыжном курорте) емкость аккумулятора временно снижается, и время работы может сократиться.
- Если время работы после обычной зарядки резко сократилось, возможно, что закончился срок службы аккумулятора. Замените его на новый аккумулятор.

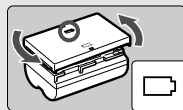

Установка и извлечение аккумулятора

Установка аккумулятора

Установите в камеру полностью заряженный аккумулятор BP-511A.

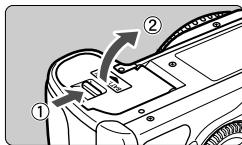

1 Откройте крышку отсека аккумулятора.

- Сдвиньте рычаг в направлении стрелки и откройте крышку.

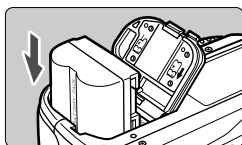

2 Вставьте аккумулятор.

- Разверните аккумулятор контактами вниз.
- Вставьте аккумулятор до фиксации со щелчком.

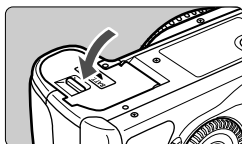

3 Закройте крышку.

- Нажмите на крышку до ее фиксации.



Можно также использовать аккумуляторы BP-514, BP-511 и BP-512.

Проверка уровня заряда аккумулятора

Если переключатель установлен в положение <ON> или (стр. 26), отображается один из трех уровней заряда аккумулятора.

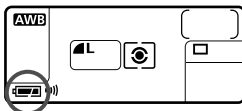

 : Уровень заряда аккумулятора в норме.

 : Низкий уровень заряда.

 : Необходимо зарядить аккумулятор.

Время работы от аккумулятора [Количество кадров]

Температура	Условия съемки	
	Без вспышки	Вспышка используется в 50% случаев
При 20°C	Приблизительно 1000	Приблизительно 700
При 0°C	Приблизительно 750	Приблизительно 550

- Указанные выше цифры приведены для полностью заряженного аккумулятора BP-511A и основаны на критериях тестирования ассоциации CIPA (Ассоциация производителей камер и устройств обработки изображений).

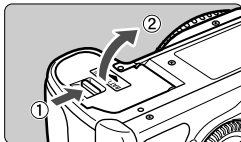

- Фактическое количество кадров может быть меньше указанного, в зависимости от условий съемки.
- Количество кадров уменьшается при более частом использовании ЖК-монитора.
- Если в течение длительного времени удерживать кнопку спуска затвора наполовину нажатой или использовать автофокусировку, не производя съемку, количество возможных кадров может сократиться.
- С аккумулятором BP-514 возможное количество кадров такое же, как указано в таблице.
- Количество возможных кадров с аккумулятором BP-511 или BP-512 при 20°C составляет приблизительно 75% от цифр, приведенных в таблице. Данные для 0°C приблизительно совпадают с цифрами, приведенными в таблице.

Извлечение аккумулятора**1 Откройте крышку отсека аккумулятора.**

- Сдвиньте рычаг в направлении стрелки и откройте крышку.

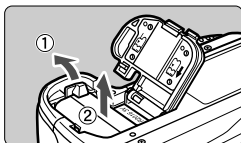
**2 Извлеките аккумулятор.**

- Сдвиньте рычаг фиксатора аккумулятора в направлении, показанном стрелкой, и извлеките аккумулятор.

Питание камеры от бытовой электросети

Комплект питания переменного тока АСК-Е2 (приобретается дополнительно) позволяет подключить камеру к сети переменного тока и не беспокоиться о том, что может разрядиться аккумулятор.

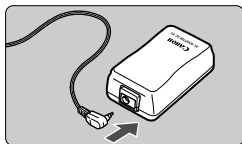

1 Подсоедините переходник постоянного тока.

- Подсоедините штекер переходника постоянного тока к гнезду сетевого блока питания.

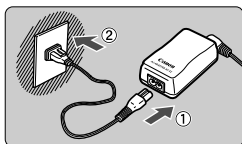

2 Подсоедините кабель питания.

- Подсоедините кабель питания к сетевому блоку питания.
- Вставьте вилку в электрическую розетку.
- После завершения съемки отсоедините вилку от электрической розетки.



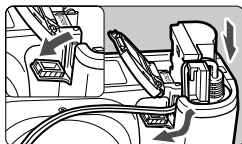

3 Уложите кабель в вырез.

- Аккуратно вставьте кабель в вырез, чтобы не повредить кабель.



4 Установите переходник постоянного тока.

- Откройте крышку отсека аккумулятора и крышку выреза для кабеля переходника постоянного тока.
- Вставьте переходник постоянного тока до фиксации со щелчком и пропустите кабель через вырез.
- Закройте крышку.

 Не подсоединяйте и не отсоединяйте кабель питания, когда переключатель  камеры установлен в положение <ON> или .

Установка и снятие объектива

Установка объектива

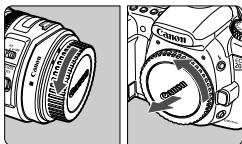

1 Снимите крышки.

- Снимите заднюю крышку объектива и крышку на корпусе камеры, повернув их в направлении показанных на рисунке стрелок.

Индексная метка крепления объектива EF-S

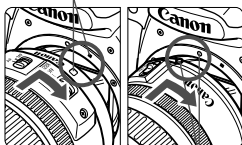

2 Установите объектив.

- Совместите объектив EF-S с белой индексной меткой крепления объектива EF-S на камере, затем поверните объектив в направлении стрелки до фиксации со щелчком.
- При установке любых других объективов, кроме EF-S, совмещайте объектив с красной индексной меткой крепления объектива EF.

Индексная метка крепления объектива EF

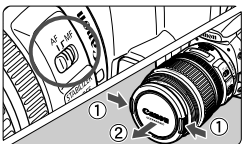

3 На объективе переключатель режимов фокусировки установите в положение <AF>.

- Если он установлен в положение <MF>, автофокусировка невозможна.

4 Снимите переднюю крышку объектива.

Снятие объектива

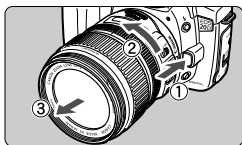

Удерживая нажатой кнопку разблокировки объектива, поверните объектив так, как показано стрелкой.

- Поверните объектив до упора, затем снимите его.



При установке или снятии объектива следите, чтобы в камеру через крепление объектива не попала пыль.

Установка и извлечение CF-карты

Снятые изображения записываются на CF-карту (приобретается дополнительно). Камера допускает установку CF-карт типа I и II, хотя их толщина различна. Камера также допускает установку микродисков и CF-карт емкостью более 2 Гбайт.

Установка карты

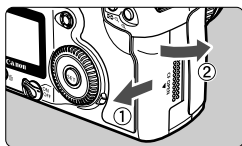

1 Откройте крышку.

- Откройте крышку, сдвинув ее в направлении стрелки.

Верх

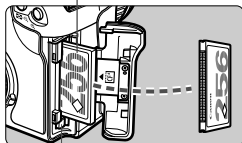

Кнопка выброса CF-карты

2 Установите CF-карту.

- Рекомендуется использовать CF-карты производства SanDisk.

- При неправильной установке CF-карты возможно повреждение камеры.

Установите карту в камеру этикеткой к себе и стороной с небольшими отверстиями к камере, как показано стрелкой.

- ▶ Выдвигается кнопка выброса CF-карты.

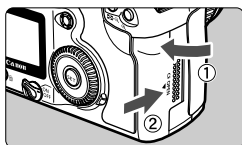

Количество оставшихся кадров

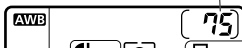

3 Закройте крышку.

- Закройте крышку и сдвиньте ее в направлении стрелки до закрытия со щелчком.

- ▶ Когда переключатель < > установлен в положение < ON > или < >, на ЖК-дисплее отображается оставшееся количество кадров.

Количество оставшихся кадров зависит от объема свободного места на CF-карте и от установленной чувствительности ISO.

Извлечение CF-карты

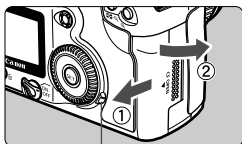

Индикатор обращения к карте

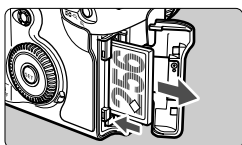

1 Откройте крышку.

- Поверните выключатель <  > в положение <OFF> (Выкл.).
- Убедитесь, что на ЖК-дисплее не отображается сообщение «buSY».
- Убедитесь, что индикатор обращения к карте не горит, затем откройте крышку.

2 Извлеките CF-карту.

- Нажмите на кнопку выброса карты.
- ▶ CF-карта выбрасывается из гнезда.
- Закройте крышку.



- Мигающий индикатор обращения к карте означает, что производится чтение, запись или стирание данных с CF-карты или передача данных. При мигающем индикаторе обращения к карте запрещается выполнять указанные ниже операции. В противном случае возможно повреждение данных изображений. Возможно также повреждение CF-карты или камеры.
 - Запрещается встряхивать камеру и размахивать ею.
 - Запрещается открывать крышку гнезда CF-карты.
 - Запрещается извлекать аккумулятор.
- Если на ЖК-дисплее отображается сообщение «Err CF» (Ошибка CF-карты), см. стр. 114.
- В случае CF-карты малой емкости запись больших изображений может оказаться невозможной.
- Микродиски боятся вибрации и ударов. При использовании микродисков избегайте вибрации и ударов по камере, особенно во время записи или просмотра изображений.





Если в меню для параметра [ Shoot w/o card] (Съемка без карты) установлено значение [Off] (Выкл.), съемка без CF-карты будет невозможна (стр. 90).



Основные операции

Выключатель питания

Камера работает только при включенном выключателе <  >.



- <OFF> : Камера выключена и не работает.
- <ON> : Камера включена.
- <  > : Камера включена, и диск <  > работает (стр. 28).

- Если камера не использовалась в течении приблизительно одной минуты, она автоматически выключается для экономии заряда аккумулятора. Чтобы снова включить камеру, нажмите кнопку спуска затвора.
- Задержку автоматического выключения можно устанавливать с помощью параметра меню [**Y T Auto power off**] (Автовыключение) (стр. 33).
- При повороте выключателя <  > в положение <OFF> (Выкл.) во время записи снятых изображений на CF-карту на ЖК-дисплее отображается количество изображений, которые осталось записать на CF-карту, и количество символов <  >. После завершения записи всех изображений дисплей и камера выключаются.

Кнопка спуска затвора

Кнопка спуска затвора срабатывает в два этапа. Кнопку спуска затвора можно нажать наполовину. Затем можно нажать кнопку спуска затвора полностью.

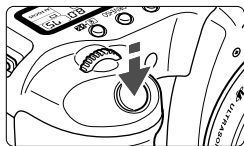

Нажатие наполовину

При этом производится автофокусировка (AF) и автоматическое определение экспозиции (AE) с установкой выдержки затвора и величины диафрагмы.

Установка экспозиции (выдержка затвора и величина диафрагмы) отображается на верхнем ЖК-дисплее и в видоискателе ().

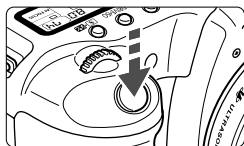

Полное нажатие

Срабатывает затвор, и производится съемка.



- Если после нажатия кнопки спуска затвора на половину ее хода прошло более (⌚4) секунд, еще раз наполовину нажмите кнопку спуска затвора, немного подождите и произведите съемку, полностью нажав кнопку спуска затвора. Если кнопка спуска затвора была полностью нажата без предварительного нажатия на половину хода, либо если кнопка спуска затвора была нажата наполовину, а затем сразу утоплена полностью, камера произведет съемку с небольшой задержкой.
- Независимо от состояния, в котором находится камера (просмотр изображения, работа в меню, запись изображения и т.п.), можно немедленно перейти к съемке, наполовину нажав кнопку спуска затвора (кроме режима прямой печати).
- Перемещение камеры в момент экспонирования пленки называется сотрясением камеры. Сотрясение камеры может привести к тому, что изображение на фотографии будет размытым. Во избежание сотрясения камеры см. приведенные ниже рекомендации. Также см. раздел «Как правильно держать камеру» (стр. 38).
 - Держите камеру неподвижно.
 - Крепко удерживая камеру правой рукой, прикоснитесь подушечкой пальца к кнопке спуска затвора и осторожно нажмите ее.

Использование диска <⌚>

Диск <⌚> в основном служит для установки параметров съемки.

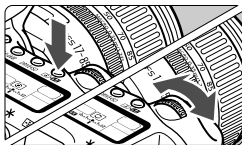

(1) Нажав требуемую кнопку, поворачивайте диск <⌚>.

При нажатии кнопки соответствующая функция включается на 6 с (⌚6). В течение этого времени можно выбрать требуемую установку, поворачивая диск <⌚>. По истечении выдержки времени или при нажатии наполовину кнопки спуска затвора камера готова к съемке.

- Таким образом можно устанавливать режим автофокусировки, режим перевода кадров, а также произвести выбор или установку точки автофокусировки.

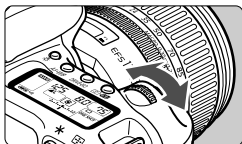

(2) Поворачивайте только диск <⌚>.

Глядя на ЖК-дисплей, установите требуемое значение поворотом диска <⌚>.

- Таким способом можно устанавливать выдержку затвора, величину диафрагмы и т.п.

Использование диска <⦿>

Диск <⦿> в основном служит для установки параметров съемки и выбора пунктов на ЖК-мониторе. Если при подготовке к съемке требуется использовать диск <⦿>, предварительно установите переключатель <⦿> в положение <↗>.

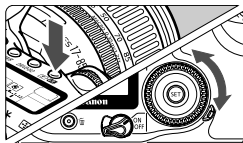

(1) Нажав требуемую кнопку, поворачивайте диск <⦿>.

При нажатии кнопки соответствующая функция включается на 6 с (⦿6). В течение этого времени можно выбрать требуемую установку, поворачивая диск <⦿>. По истечении выдержки времени или при нажатии наполовину кнопки спуска затвора камера готова к съемке.

- Можно выбрать точку автофокусировки или задать баланс белого, чувствительность ISO и компенсацию экспозиции при съемке со вспышкой.
- При использовании ЖК-монитора можно выбирать операции в меню и выбирать изображения во время воспроизведения.

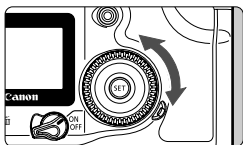

(2) Поворачивайте только диск <⦿>.

Глядя на ЖК-дисплей, установите требуемое значение поворотом диска <⦿>.

- В режиме <M> можно устанавливать компенсацию экспозиции или величину диафрагмы.

Способ (1) можно также использовать, когда переключатель <⦿> установлен в положение <ON> (Вкл.).

Использование мультиконтроллера <⦿>

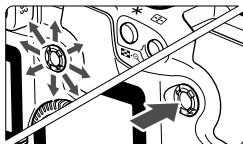

Мультиконтроллер <⦿> состоит из восьми кнопок направления и кнопки в центре. Мультиконтроллер служит для выбора точки автофокусировки, задания коррекции баланса белого, прокрутки увеличенного изображения на экране и перемещения рамки кадрирования для прямой печати.

Использование меню

Устанавливая различные дополнительные параметры с помощью меню, можно задать уровень качества записи изображений, параметры обработки, дату и время, пользовательские функции и т.п. Контролируя операции на ЖК-мониторе, используйте кнопку <MENU>, кнопку <SET> и диск <⊙> на задней панели камеры для перехода к следующему шагу.

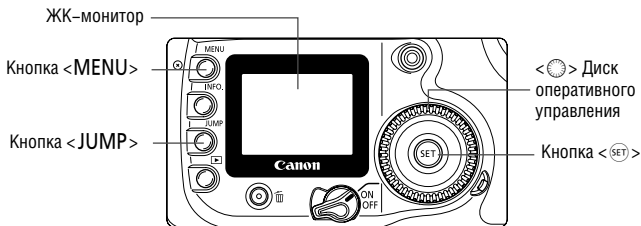

Экраны меню имеют цветовой код для трех категорий меню.

Символ	Цвет	Категория	Описание
	Красный	Меню съемки	Меню, относящееся к съемке.
	Синий	Меню воспроизведения	Меню, относящееся к воспроизведению изображений.
	Желтый	Меню настройки	Основные настройки камеры.



- Для перехода к первому пункту в каждой из категорий меню нажимайте кнопку <JUMP>.
- Даже при открытом меню можно немедленно вернуться в режим съемки, наполовину нажав кнопку спуска затвора.

Порядок работы с меню

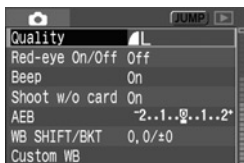

1 Откройте меню.

- Для отображения меню нажмите кнопку <MENU>. Для закрытия меню нажмите эту кнопку еще раз.



2 Выберите пункт меню.

- Выберите пункт меню, поворачивая диск <DISK>, затем нажмите кнопку <SET>.
- Для перехода к первому пункту в каждой из категорий меню нажимайте кнопку <JUMP>.



3 Выберите установку меню.

- Для выбора требуемой установки поворачивайте диск <DISK>.



4 Задайте требуемую установку.

- Для задания настройки нажмите кнопку <SET>.

5 Выйдите из меню.

- Для закрытия меню нажмите кнопку <MENU>.



- Если установлен режим базовой зоны, некоторые пункты меню не отображаются (стр. 31).
- Для выбора пунктов меню или воспроизведения изображений можно также использовать диск <DISK>.
- В приведенных далее описаниях функций меню предполагается, что меню выведено на экран нажатием кнопки <MENU>.
- Работа с меню возможна также во время записи изображения на CF-карту после съемки (мигает индикатор обращения к карте).

Установки меню

< [📷] > Меню съемки (красное)

См. стр.

Quality	L / L / M / M / S / S / RAW / RAW+ L / L / M / M / S / S	46
Red-eye On/Off	Off (Выкл.)/On (Вкл.)	94
Beep	On (Вкл.)/Off (Выкл.)	90
Shoot w/o card	On (Вкл.)/Off (Выкл.)	90
AEB	Шаг 1/3 ступени, ±2 ступени	84
WB SHIFT/ВКТ	9 ступеней сдвига цветов В/А/М/Г / 1 ступень сдвига В/А и М/Г, ±3 ступени	53,54
Custom WB	Ручная установка баланса белого	51
Color temp.	2800 – 10000K (с шагом 100K)	52
Color space	sRGB / Adobe RGB	56
Parameters	Parameter 1, 2 (Параметр 1, 2) / Set 1, 2, 3 (Набор 1, 2, 3) / В/В (Ч/Б)	57,58

< [▶] > Меню воспроизведения (синее)

Protect	Защита изображения	111
Rotate	Поворот изображения	109
Print Order	Задание изображений для печати (DPOF)	131
Auto Play	Автовоспроизведение изображений	108
Review time	2 с / 4 с / 8 с / Hold (До отмены) / Off (Выкл.)	100

< [⚙️] > Меню настройки (желтое)

Auto power off	Off (Выкл.) / 1 мин / 2 мин / 4 мин / 8 мин / 15 мин / 30 мин	33
Auto rotate	On (Вкл.)/Off (Выкл.)	101
LCD Brightness	5 уровней	102
Date/Time	Установка даты и времени	34
File numbering	Continuous (Непрерывная)/Auto reset (Автосброс)	61
Language	Предусмотрены 12 языков (английский, голландский, датский, испанский, итальянский, упрощенный китайский, немецкий, норвежский, финский, французский, шведский и японский)	33
Video system	NTSC/PAL	110
Communication	Normal (Обычная)/PTP (Протокол передачи изображений)	116
Format	Инициализация и стирание карты	114
Custom Functions (C.Fn)	Индивидуальная настройка камеры	140
Clear settings	Clear all camera settings (Восстановление установок камеры по умолчанию)	32
	Clear all Custom Functions (Восстановление значений по умолчанию для всех пользовательских функций)	140
Sensor clean.	Служит для чистки датчика	36
Firmware Ver.	Служит для обновления микропрограммного обеспечения	–

- В режимах базовой зоны затененные пункты меню не отображаются.
- В режимах базовой зоны значения качества RAW и RAW+JPEG не отображаются.

ЖК-монитор

- При включенном ЖК-мониторе диск <⊙> можно использовать даже тогда, когда выключатель <⊙> установлен в положение <ON> (Выкл.).
- ЖК-монитор нельзя использовать в качестве видоискателя для съемки.
- Можно установить один из 5 уровней яркости ЖК-монитора (стр. 102).

Восстановление настроек камеры по умолчанию [★]

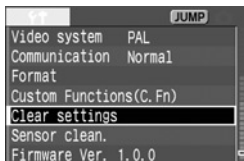

1 Выберите пункт [Clear settings] (Сброс настроек).

- Нажмите кнопку <MENU>.
- Диск <⊙> выберите пункт [⬅ Clear settings], затем нажмите кнопку <SET>.

2 Выберите пункт [Clear all camera settings] (Сброс всех настроек камеры).

- Диск <⊙> выберите пункт [Clear all camera settings] и нажмите кнопку <SET>.

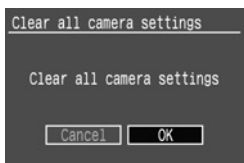

3 Выберите [OK].

- Диск <⊙> выберите [OK], затем нажмите кнопку <SET>. Восстанавливаются настройки по умолчанию.
- ▶ Настройки камеры по умолчанию приведены ниже.

Параметры съемки

Режим автофокусировки	One-Shot AF
Выбор точки автофокусировки	Автоматический выбор точки автофокусировки
Режим экспозамера	Оценочный замер
Режим перевода кадров	Покадровая съемка
Компенсация экспозиции	0 (Ноль)
АЕВ	Off (Выкл.)
Компенсация экспозиции при съемке со вспышкой	0 (Ноль)
Пользовательские функции	Сохраняются текущие установки

Параметры записи изображений

Качество	L
Чувствительность ISO	100
Цветовое пространство	sRGB
Баланс белого	AWB
Цветовая температура	5200K
Коррекция баланса белого	Off (Выкл.)
Величина вилки WB-ВКТ	Off (Выкл.)
Параметры	Parameter 2 (Параметр 2)

MENU Установка языка

Для интерфейса ЖК-монитора можно выбрать один из 12 языков.

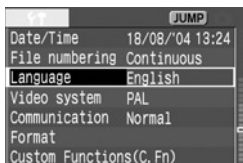

1 Выберите пункт [Language] (Язык).

- Дискон <⊙> выберите [**YT Language**], затем нажмите кнопку <SET>.
- ▶ Открывается экран «Language» (Язык).



2 Установите требуемый язык.

- Выберите язык, поворачивая диск <⊙>, затем нажмите кнопку <SET>.
- ▶ Изменяется язык.

English	Английский	Italiano	Итальянский
Deutsch	Немецкий	Norsk	Норвежский
Français	Французский	Svenska	Шведский
Nederlands	Нидерландский	Español	Испанский
Dansk	Датский	汉语	Упрощенный китайский
Suomi	Финский	日本語	Японский

MENU Задание задержки выключения/автовыключение

Можно задать задержку автоматического выключения питания, чтобы камера автоматически выключалась после определенного времени работы в режиме ожидания. Для отключения автоматического выключения камеры установите для задержки значение [Off] (Выкл.). Если камера выключилась автоматически, для ее включения достаточно нажать наполовину кнопку спуска затвора.



1 Выберите пункт [Auto power off] (Автовыключение).

- Дискон <⊙> выберите пункт [**YT Auto power off**] (Автовыключение), затем нажмите кнопку <SET>.

MENU Установка даты и времени

Установите дату и время в соответствии с приведенными ниже инструкциями.

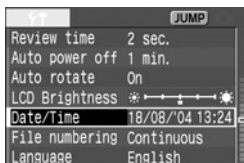

1 Выберите пункт [Date/Time] (Дата и время).

- Дискон <⊙> выберите пункт [⏏ Date/Time] (Дата/Время), затем нажмите кнопку <SET>.
- ▶ Открывается экран установки даты и времени.



2 Установите дату и время.

- Дискон <⊙> выберите цифру, затем нажмите кнопку <SET>.
- Выбирается следующее поле.



3 Задайте формат отображения даты.

- Дискон <⊙> установите формат даты [dd/mm/yy] (дд.мм.гг), [mm/dd/yy] (мм.дд.гг) или [yy/mm/dd] (гг.мм.дд).

4 Нажмите кнопку <SET>.

- ▶ Устанавливаются дата и время, и снова появляется меню.

⚠ Каждое снятое изображение записывается вместе с датой и временем съемки. Если дата и время не установлены, будет записываться неправильная дата и время. Обязательно правильно установите дату и время.

Замена элемента питания календаря

Календарь и часы работают от элемента питания календаря (элемента резервного питания). Срок службы элемента питания составляет приблизительно 5 лет. Если при замене аккумулятора сбрасываются значения даты и времени, замените элемент резервного питания на новый литиевый элемент питания CR2016 в соответствии с приведенными ниже инструкциями.

Значения даты и часов будут сброшены, поэтому необходимо заново установить правильную дату и время.

1 Поверните выключатель <🔌> в положение <OFF> (Выкл.).

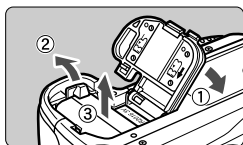

2 Откройте крышку и извлеките аккумулятор.

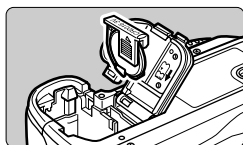

3 Извлеките держатель элемента питания.

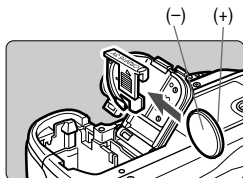

4 Замените элемент питания в держателе.

- Следите за правильностью ориентации клемм + - элемента питания.

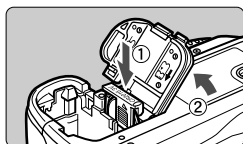

5 Закройте крышку.

 В качестве элемента питания календаря следует использовать только литиевый элемент питания CR2016.

MENU Чистка датчика КМОП ★

Датчик изображения выполняет функции пленки в обычной пленочной камере. При попадании на датчик изображения пыли или других посторонних загрязнений на изображениях могут появиться темные точки. Во избежание этого для чистки датчика изображения следуйте приведенным ниже инструкциям. Помните, что датчик изображения является очень чувствительным компонентом. По возможности его следует чистить в сервисном центре компании Canon.

Во время чистки датчика изображения камера должна быть включена.

Рекомендуется использовать комплект сетевого питания АСК-Е2 (приобретается дополнительно, см. стр. 154). При использовании аккумулятора убедитесь, что он достаточно заряжен. Перед чисткой датчика снимите с камеры объектив.

1 Установите переходник постоянного тока (стр. 22) **или аккумулятор и поверните выключатель** <☉> **в положение <ON>** (Вкл.).

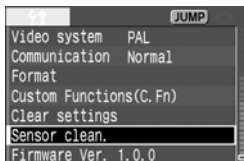

2 Выберите пункт [Sensor clean.] (Чистка датчика).

- Дискон <☉> выберите пункт [**↑ Sensor clean.**], затем нажмите кнопку <SET>.
- ▶ При достаточном уровне заряда аккумулятора открывается экран, показанный в шаге 3.
- Если аккумулятор разряжен, выводится предупредительное сообщение, и продолжение операции невозможно. Зарядите аккумулятор или установите переходник постоянного тока, затем начните снова с шага 1.



3 Выберите [OK].

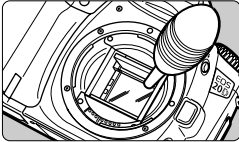

- Дискон <☉> выберите [**OK**], затем нажмите кнопку <SET>.
- ▶ Зеркало фиксируется в верхнем положении, и открывается затвор.
- ▶ На ЖК-дисплее мигает символ «CLEAN».





4 Произведите чистку датчика изображения.

- С помощью резиновой груши аккуратно сдуйте с поверхности датчика изображения всю пыль и т.п. загрязнения.

5 Завершите чистку

- Поверните выключатель <  > в положение <OFF> (Выкл.).
- ▶ Камера выключается, затвор закрывается, и зеркало опускается.
- Установите выключатель <  > в положение <ON> (Вкл.). После этого камера готова к съемке.



- Во время чистки датчика запрещается выполнять любые действия, которые приведут к выключению питания. В случае отключения питания затвор закроется, в результате чего возможно повреждение шторок затвора и датчика изображения.
 - Запрещается поворачивать выключатель <  > в положение <OFF> (Выкл.).
 - Запрещается открывать крышку гнезда CF-карты.
 - Запрещается открывать крышку аккумуляторного отсека.
- Не вводите наконечник груши внутрь камеры глубже крепления объектива. В случае выключения питания затвор закроется, и возможно повреждение шторок затвора и датчика изображения.
- Используйте грушу без щеточки. Щетка может поцарапать датчик.
- Запрещается использовать для чистки датчика сжатый воздух или газ из баллончика. Сильная струя воздуха может повредить датчик, или распыляемый газ может замерзнуть на датчике.
- В случае разряда аккумулятора подается звуковой сигнал и на ЖК-дисплее начинает мигать значок <  >. Установите выключатель <  > в положение <OFF> и замените аккумулятор. Затем начните операцию с начала.
- Если на камеру установлена ручка-держатель аккумуляторов BG-E2 (приобретается дополнительно) и питание камеры обеспечивается элементами питания типоразмера AA, чистка датчика невозможна. Используйте комплект сетевого питания ACK-E2 (приобретается дополнительно) или аккумулятор с достаточным уровнем заряда.

Диоптрийная регулировка

Диоптрийная регулировка в соответствии со зрением пользователя обеспечивает четкое изображение в видоискателе даже без очков. Диапазон диоптрийной регулировки в камере составляет от -3 до $+1$ диоптрии.

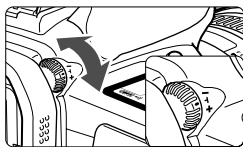

Вращайте ручку диоптрийной регулировки.

- Поворачивая ручку влево или вправо, добейтесь резкого изображения точек автофокусировки в видоискателе.
- На рисунке изображено стандартное положение ручки диоптрийной регулировки (-1 диоптрия).

Если диоптрийная регулировка камеры не позволяет обеспечить четкое изображение в видоискателе, рекомендуется использовать линзы диоптрийной регулировки серии E (10 типов, приобретаются дополнительно).

Как правильно держать камеру

Для получения четких фотографий держите камеру неподвижно, чтобы свести к минимуму ее дрожание.

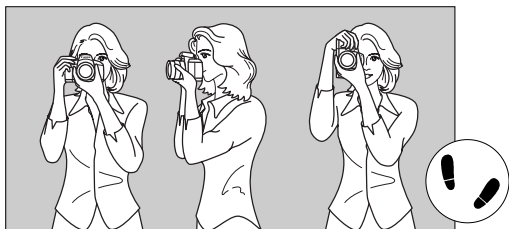

Съемка в горизонтальном положении

Съемка в вертикальном положении

- Правой рукой крепко возьмитесь за ручку камеры и слегка прижмите к туловищу оба локтя.
- левой рукой держите объектив снизу.
- Прижмите камеру к лицу и посмотрите в видоискатель.
- Для повышения устойчивости позы поставьте одну ногу вперед: ступни не должны быть на одной линии.

2

Полностью автоматическая съемка

В этой главе рассматривается использование режимов базовой зоны диска выбора режима для быстрой и простой съемки. В режимах <□> <👤> <🏔️> <🌸> <🏊> <📷> <📹> режим автофокусировки, режим перевода кадров и т.п. устанавливаются автоматически в соответствии с объектом съемки. В этих режимах достаточно навести камеру и произвести съемку. Кроме того, во избежание ошибок, связанных с неправильным управлением камерой, в этих режимах кнопки <AF-WB> <ISO> <📷> <📹> <📷> <✳️> и мультиконтроллер <⚙️> не работают. Это исключает случайные ошибки.



**Поверните диск установки режима
в одно из следующих положений:**

<□> <👤> <🏔️> <🌸> <🏊>
<📷> <📹>

- Процедура съемки аналогична описанной в разделе «□ Полностью автоматический режим» (стр. 40).
- Список параметров, автоматически устанавливаемых в режимах базовой зоны, см. в разделе «Таблица доступности функций» (стр. 148).

□ Полностью автоматический режим

Необходимо всего лишь направить камеру на объект и нажать на кнопку спуска затвора. Все операции выполняются автоматически, поэтому съемка любого объекта не представляет никакой сложности. Фокусировка на объект с помощью 9 точек автофокусировки обеспечивает простую съемку превосходных кадров.



1 Поверните диск установки режима в положение <□>.

- ▶ Автоматически устанавливается режим автофокусировки <AI FOCUS>, режим перевода кадров <□> и режим экспозамера <☉>.

Точка автофокусировки

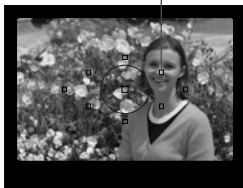

2 Направьте любую фокусировочную точку на объект.

- Из 9 точек автофокусировки для наводки на резкость автоматически выбирается та точка, которая покрывает ближайший объект.



3 Сфокусируйтесь на объект.

- Нажмите наполовину кнопку спуска затвора для осуществления фокусировки.
- ▶ Точка автофокусировки, обеспечившая наводку на резкость, на короткое время загорается красным цветом. Если фокусировка невозможна, подается звуковой сигнал и в видоискателе мигает индикатор фокусировки <●>.
- ▶ При необходимости автоматически выдвигается встроенная вспышка.

Индикатор подтверждения фокусировки

Выдержка затвора
Диафрагма



4 Посмотрите на дисплей.

- ▶ Производится автоматическая установка выдержки затвора и величины диафрагмы, которые отображаются на ЖК-дисплее и в видоискателе. (☉4)



5 Произведите съемку.

- Выберите композицию кадра и полностью нажмите кнопку спуска затвора.
- ▶ Снятое изображение отображается на ЖК-мониторе в течение прибл. 2 с.
- Для просмотра изображений, записанных на CF-карту, нажмите кнопку <▶> (стр. 103).



- Во время автофокусировки (<AF>) не дотрагивайтесь до фокусирующего кольца на торце объектива.
- Зуммирование следует производить до фокусировки. При повороте кольца зуммирования после наводки на резкость возможно нарушение фокусировки.
- Когда CF-карта полностью заполнена, в видоискатель и на ЖК-дисплей выводится предупреждение о полном заполнении CF-карты «**FULL CF**» и съемка отключается. Установите CF-карту, на которой есть свободное место.
- Если что-то помешало открытию встроенной вспышки, на ЖК-дисплее мигает символ «**Err 05**». В этом случае поверните выключатель <☞> в положение <OFF> (Выкл.), затем обратно в положение <ON> (Вкл.).
- Применение с камерой EOS объективов других производителей (не Canon) может привести к неисправностям камеры или объектива.



- После завершения наводки на резкость также фиксируются установки автофокусировки и экспозиции.
- Если индикатор наводки на резкость <●> мигает, съемка невозможна (стр. 70).
- Одновременно могут мигать несколько точек автофокусировки. Это означает, что наводка на резкость достигнута во всех этих точках автофокусировки.
- В режимах базовой зоны (за исключением <📷> <📷> <📷>) в условиях низкой освещенности или контрового света встроенная вспышка автоматически выдвигается вверх и срабатывает. Чтобы убрать встроенную вспышку, нажмите на нее.
- Звуковой сигнал, подаваемый при завершении наводки на резкость, можно отключить (стр. 90).
- Время просмотра изображения после съемки можно изменить с помощью меню [▶ **Review time**] (Время просмотра) (стр. 100).
- Если требуется самостоятельно выбирать точку автофокусировки, поверните диск установки режима в положение <P>, затем следуйте указаниям раздела «Выбор точки автофокусировки» (стр. 67).

Режимы базовой зоны

Выберите режим съемки, соответствующий объекту, и камера будет настроена для получения оптимальных результатов.



Портрет



В данном режиме размывается фон, что позволяет выделить фотографируемого.

- Если кнопку спуска затвора удерживать в нажатом положении, то производится непрерывная съемка.
- Для увеличения эффекта размывания фона используйте телеобъектив и увеличьте объект, чтобы он занимал весь кадр. Или обеспечьте большее расстояние от объекта до фона.
- ▶ Автоматически устанавливается режим автофокусировки **<ONE SHOT>**, режим перевода кадров **<[]>** и режим экспозамера **<[]>**.



Пейзаж



Данный режим предназначен для съемки широких перспектив, ночных сцен и т.д.

- Применение широкоугольного объектива позволит особенно подчеркнуть глубину и ширину изображения.
- ▶ Автоматически устанавливается режим автофокусировки **<ONE SHOT>**, режим перевода кадров **<[]>** и режим экспозамера **<[]>**.



Крупный план



Используйте этот режим для съемки крупным планом цветов, насекомых и т.д.



- По возможности сфокусируйтесь на объект на минимальном расстоянии фокусировки.
- Для повышения коэффициента увеличения установите зум-объектив в положение телефото.
- Для улучшения качества снимков крупным планом рекомендуется использовать специальные макрообъективы для камер EOS и кольцевую вспышку для макросъемки Macro Ring Lite (приобретаются дополнительно).
- ▶ Автоматически устанавливается режим автофокусировки **<ONE SHOT>**, режим перевода кадров **<[]>** и режим экспозамера **<[]>**.



Спорт



Этот режим предназначен для съемки быстро движущихся объектов, позволяя «заморозить» движение.



- Камера сначала отслеживает объект с помощью центральной точки автофокусировки. Затем отслеживание фокусировки производится с помощью любой из 9 точек автофокусировки, направленных на объект.
- Пока кнопка спуска затвора удерживается нажатой, фокусировка продолжается и производится съемка в непрерывном режиме.
- Рекомендуется использовать телеобъектив.
- После завершения наводки на резкость подается приглушенный звуковой сигнал.
- ▶ Автоматически устанавливается режим автофокусировки < **AI SERVO** >, режим перевода кадров <  > и режим экспозамера <  >.



Ночной портрет



Этот режим предназначен для съемки людей в сумерках или ночью. Вспышка освещает снимаемый объект, при этом за счет синхронизации вспышки при длительной выдержке обеспечивается требуемая экспозиция фона, что придает ему естественный вид на снимке.



- Если Вы хотите сфотографировать ночной сюжет без людей, используйте режим <  >.
- Попросите фотографируемого оставаться неподвижным после срабатывания вспышки.
- ▶ Автоматически устанавливается режим автофокусировки < **ONE SHOT** >, режим перевода кадров <  > и режим экспозамера <  >.





Вспышка выключена



Если вспышка не нужна, ее можно отключить.

- Встроенная вспышка или внешняя вспышка Speedlite срабатывать не будут.
- ▶ Автоматически устанавливается режим автофокусировки < **AI FOCUS** >, режим перевода кадров <  > и режим экспозамера <  >.



В режиме <  > для предотвращения сотрясения камеры используйте штатив. Если в режиме <  > или <  > мигает индикация выдержки затвора, возможно сотрясение камеры.

Использование автоспуска

Автоспуск используется в тех случаях, когда Вы хотите включить себя в кадр. Автоспуск можно использовать в любом режиме базовой или творческой зоны.

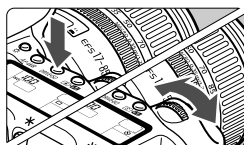

1 Нажмите кнопку <DRIVE+ISO>. (☺6)

2 Выберите режим <☺>.

- Дискон <☺> выберите на ЖК-дисплее символ <☺>.

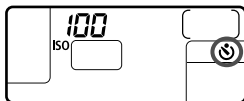

3 Сфокусируйтесь на объект.

- Контролируя изображение в видоискателе, нажмите наполовину кнопку спуска затвора и убедитесь, что загорелся индикатор подтверждения наводки на резкость и отображаются установки экспозиции.

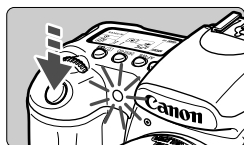

4 Произведите съемку.

- Смотря в видоискатель, полностью нажмите кнопку спуска затвора.
- ▶ Подается звуковой сигнал, мигает индикатор автоспуска, и съемка производится с задержкой 10 с. В течение первых 8 с используется низкая частота подачи звукового сигнала и мигания индикатора. В течение последних 2 с частота подачи звукового сигнала и мигания индикатора увеличивается.
- ▶ Во время работы автоспуска на ЖК-дисплее производится обратный отсчет времени работы автоспуска в секундах до момента съемки.

⚠ Не стойте перед камерой, когда Вы нажимаете кнопку спуска затвора для активации автоспуска. В этом случае фокусировка будет выполнена неправильно.

- При использовании автоспуска устанавливайте камеру на штатив.
- Для отмены автоспуска после его включения нажмите кнопку <DRIVE+ISO>.
- При использовании автоспуска для съемки автопортрета зафиксируйте фокусировку (стр. 69) по объекту, расположенному на том же расстоянии от камеры, на каком будете находиться Вы при съемке.
- Звуковой сигнал можно отключить (стр. 90).

3

Параметры изображения

В этой главе рассматриваются такие настройки цифровых изображений, как качество записи изображений, чувствительность ISO, баланс белого, цветовое пространство и параметры обработки.

- В этой главе к режимам базовой зоны относится только информация о качестве записи изображений (кроме значений RAW и RAW+JPEG), нумерации файлов и проверке настроек камеры.
- Звездочка ★ справа от заголовка страницы означает, что соответствующая функция доступна только в режимах творческой зоны (**P**, **Tv**, **Av**, **M**, **A-DEP**).

MENU Задание качества записи изображений

В режимах **L**/**L**/**M**/**M**/**S**/**S** изображения записываются в широкораспространенном формате JPEG. В режиме **RAW** снятые изображения требуют последующей обработки с помощью прилагаемого программного обеспечения. В режимах **RAW**+**L**/**L**/**M**/**M**/**S**/**S** (**RAW**+JPEG) изображение записывается одновременно в двух форматах: RAW и JPEG. В режимах базовой зоны выбор форматов RAW и RAW+JPEG невозможен.

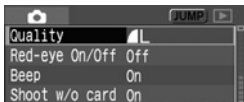

1 Выберите пункт [Quality] (Качество).

- Дискон <DISK> выберите пункт [Quality] (Качество), затем нажмите кнопку <SET>.
- ▶ Открывается экран качества записи.



2 Задайте требуемое качество записи.

- Дискон <DISK> выберите требуемое качество записи, затем нажмите кнопку <SET>.

Настройки качества записи изображений













Качество записи изображений	Формат файлов (расширение)	Пиксели	Формат печати
L (Высокое разрешение/высокое качество)	JPEG (.JPG)	3504 x 2336 (Прибл. 8,2 млн)	A3 или более
L (Высокое разрешение/обычное качество)			
M (Среднее разрешение/высокое качество)		2544 x 1696 (Прибл. 4,3 млн)	A5 – A4
M (Среднее разрешение/обычное качество)			
S (Низкое разрешение/высокое качество)		1728 x 1152 (Прибл. 2,0 млн)	A5 или менее
S (Низкое разрешение/обычное качество)			
RAW (RAW)	RAW (.CR2)	3504 x 2336 (Прибл. 8,2 млн)	A3 или более

- Символы **L** (Высокое качество) и **L** (Обычное качество) означают степень сжатия изображений. Для получения изображений более высокого качества выбирайте низкую степень сжатия <**L**>. Для экономии места и записи большего количества изображений выбирайте более высокую степень сжатия <**L**>.
- Одновременно сохраняемые изображения в формате RAW + JPEG записываются в одну папку с одинаковым номером файла, но разными типами данных (RAW и JPEG). Для изображений в формате JPEG возможны прямая печать и заказ на печать.

Формат RAW

Формат RAW предполагает последующую обработку изображения на персональном компьютере. Для этого необходимы специальные знания, однако прилагаемое программное обеспечение позволяет достичь требуемого результата. Изображения < **RAW** > обрабатываются в соответствии с балансом белого, цветовым пространством и параметрами обработки, установленными в момент съемки. Под обработкой изображения в формате RAW понимается коррекция баланса белого, контрастности и т.п. для создания конечного изображения. Обратите внимание, что для изображений в формате RAW прямая печать и заказ печати (DPOF) невозможны.

Размер файла изображения и емкость CF-карты в зависимости от качества записи изображения

Качество записи изображений	Объем файла изображения (Мбайты, пригл.)	Количество кадров
 L	3,6	66
 L	1,8	133
 M	2,2	112
 M	1,1	221
 S	1,2	195
 S	0,6	380
RAW +  L	-	18
RAW +  L		22
RAW +  M		21
RAW +  M		23
RAW +  S		23
RAW +  S		25
RAW		8,7

- Возможное количество кадров относится к карте памяти емкостью 256 Мбайт.
- Размер одного изображения, возможное количество снимков и максимальное количество кадров в непрерывной серии (стр. 48) основаны на стандартах тестирования Canon (ISO 100 с набором параметров [**Parameter 1**]). Фактический размер одного изображения, количество возможных снимков и максимальное количество кадров в непрерывной серии зависят от объекта съемки, режима съемки, чувствительности ISO, параметров и т.п.
- Файлы монохромных изображений (стр. 59) имеют меньший размер, поэтому количество возможных снимков будет больше.
- На верхнем ЖК-дисплее можно проверить оставшееся количество кадров, которые можно записать на CF-карту.
- Для режимов базовой зоны и режимов творческой зоны можно отдельно задать разные уровни качества записи изображений.

Максимальная длина серии при непрерывной съемке

Максимальная длина серии при непрерывной съемке зависит от качества записи изображений. Ниже для каждого уровня качества записи изображений указана приблизительная максимальная длина серии при непрерывной съемке. В зависимости от условий съемки для CF-карт с высоким быстродействием максимальная длина серии может быть больше указанной в таблице. (С качеством записи, заданным для JPEG.)

Качество записи изображений							RAW	RAW+JPEG
Макс. длина серии	20	32	28	61	64	123	6	6

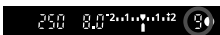

Макс. длина серии

- Максимальное оставшееся количество кадров во время непрерывной съемки отображается в правом нижнем углу видеодискателя.
- Если отображается значение «9», максимальное количество кадров в серии равно 9 или более. Если отображается значение «6», макс количество кадров равно 6.
- Если во время съемки максимальное оставшееся количество кадров в серии становится меньше 9, в видеодискателе отображаются цифры «8», «7» и т.д. После остановки непрерывной съемки максимальное количество кадров в серии увеличивается.

Следующая информация относится к режимам качества записи (JPEG):

- В следующих случаях максимальное количество кадров в серии может значительно уменьшиться (6 или менее):
 - если в режиме вспышка попеременно автоматически срабатывает и не срабатывает;
 - если во время непрерывной съемки внешняя вспышка не успевает достаточно быстро зарядиться.
- Во избежание значительного уменьшения (6 или менее) максимального количества кадров в серии не следует выполнять следующие операции:
 - многократно полностью нажимать кнопку спуска затвора с коротким интервалом;
 - сразу после съемки кадра изменять режим съемки и немедленно начинать съемку кадров;
 - во время непрерывной съемки поднимать или убирать встроенную вспышку или включать/выключать внешнюю вспышку Speedlite.
- После обработки и записи всех снятых кадров на CF-карту максимальное количество кадров в серии будет соответствовать указанному в приведенной выше таблице.

- В режиме автоматической вышки баланса белого (стр. 54) максимальное количество кадров в серии равно 6.
- Максимальное количество кадров в серии отображается, даже если для режима перевода кадров задано значение (Покадровая) или . Максимальное количество кадров в серии отображается даже в том случае, если в камеру не установлена CF-карта. Перед съемкой обязательно проверьте, установлена ли в камеру CF-карта.

ISO Установка чувствительности ISO★

Чувствительность ISO представляет собой численную меру чувствительности к свету. Более высокое значение чувствительности ISO означает более высокую чувствительность к свету. Поэтому высокая чувствительность ISO подходит для съемки в условиях недостаточной освещенности или для съемки движущихся объектов. Однако при этом изображение может выглядеть более грубым из-за шумов и т.п. С другой стороны, низкая чувствительность ISO не подходит для съемки в условиях недостаточной освещенности или съемки движущихся объектов, однако изображение выглядит лучше. Камера позволяет устанавливать чувствительность ISO от 100 до 1600 с шагом 1 ступень.

Чувствительность ISO в режимах базовой зоны

Чувствительность ISO устанавливается автоматически в диапазоне ISO 100–400.

Чувствительность ISO в режимах творческой зоны

Можно установить чувствительность ISO «100», «200», «400», «800» или «1600». Если для пользовательской функции C.Fn-08 [ISO expansion] (Расширение ISO) задано значение [1: On] (Вкл.) (стр. 143), можно также установить значение «H» (ISO 3200).

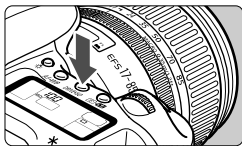

1 Нажмите кнопку <DRIVE+ISO>. (ⓘ6)

- ▶ На ЖК-дисплее отображается текущая чувствительность ISO.
- В режимах базовой зоны на ЖК-дисплее отображается значение «Auto».

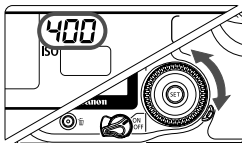

2 Установка чувствительности ISO

- Смотря на верхний ЖК-дисплей, поворачивайте диск <ⓘ6>.



- При высокой чувствительности ISO и при высокой температуре воздуха изображение содержит больше шумов.
- Высокая температура, высокая чувствительность ISO или длительная выдержка могут приводить к появлению неправильных цветов на изображении.

WB Установка баланса белого★

Обычно настройка <AWB> обеспечивает автоматический выбор оптимального баланса белого. Если настройка <AWB> не обеспечивает естественной цветопередачи, можно вручную установить баланс белого, соответствующий источнику освещения. В режимах базовой зоны автоматически используется настройка <AWB>.

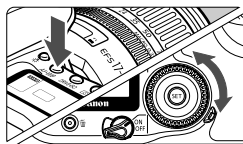

1 Нажмите кнопку <AF-WB>. (☉6)

2 Выберите настройку баланса белого.

- Смотря на верхний ЖК-дисплей, поворачивайте диск <☉>.

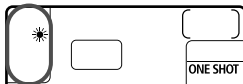

Индикация	Режим	Цветовая температура (К, пригл.)
AWB	Авто	3000 – 7000
☀	Ясная погода	5200
☁	Тень	7000
☁	Облачность, сумерки, закат	6000
💡	Лампа накаливания	3200
💡	Белая флуоресцентная лампа	4000
⚡	Вспышка	6000
👤	Пользовательский*	2000 – 10000
K	Цветовая температура	2800 – 10000

* Ручная установка баланса белого в соответствии с условиями освещения (стр. 51).

0 балансе белого

В зависимости от цветовой температуры, три основных цвета RGB (красный, зеленый и синий) присутствуют в источнике света в различных пропорциях. При высокой цветовой температуре увеличивается доля синего цвета. При низкой цветовой температуре увеличивается доля красного цвета. Для человеческого глаза белый объект выглядит белым независимо от типа освещения. При съемке цифровой камерой цифровая температура может настраиваться программно, чтобы цвета изображения выглядели более естественно. Критерием для настройки других цветов является белый цвет на объекте. В режиме <AWB> для автоматической настройки баланса белого используется КМОП датчик камеры.

MENU Пользовательский баланс белого ★

При использовании пользовательского баланса белого требуется сфотографировать объект, который будет служить эталоном для баланса белого. Выбрав это изображение, Вы импортируете его данные для установки баланса белого.

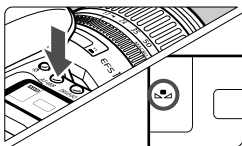

1 Нажмите кнопку <AF-WB>. (☉6)

2 Выберите пользовательский баланс белого.

- Дискон <☉> выберите на ЖК-дисплее символ <☉>.

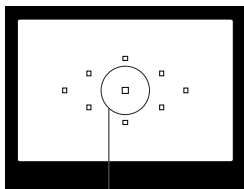

Частичный замер

3 Сфотографируйте белый объект.

- Плоский белый объект должен заполнять круг частичного замера.
- Установите переключатель режима фокусировки на объективе в положение <MF>, затем сфокусируйтесь вручную (стр. 70).
- Выберите любую установку баланса белого (стр. 50).
- Сфотографируйте белый объект со стандартной экспозицией.



4 Выберите пункт [Custom WB] (Пользовательский баланс белого).

- Дискон <☉> выберите пункт [☉ Custom WB] (Пользовательский баланс белого), затем нажмите кнопку <SET>.
- ▶ Открывается экран пользовательского баланса белого.



5 Выберите изображение.

- Дискон <☉> выберите изображение, снятое на шаге 3, затем нажмите кнопку <SET>.
- ▶ Импортируются данные баланса белого этого изображения, и снова отображается меню.

- ❗ Если на шаге 3 изображение было недодержано или передержано, может быть получен неправильный баланс белого.
- Если при съемке изображения были заданы параметры обработки **[B/W]** (Ч/Б) (стр. 59), выбрать это изображение на шаге 5 невозможно.

 Для получения более точного баланса белого вместо белого объекта можно снять 18% серую карточку (продается в магазинах).

MENU Установка цветовой температуры *

Можно установить численное значение цветовой температуры для баланса белого.

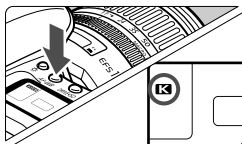

1 Нажмите кнопку **<AF-WB>**. (ⓘ6)

2 Выберите цветovou температуру.

- Дискон **<☉>** выберите на ЖК-дисплее символ **<K>**.

3 Выберите пункт **[Color temp.]** (Цветовая температура).

- Дискон **<☉>** выберите пункт **[Color temp.]**, затем нажмите кнопку **<SET>**.

4 Установите цветovou температуру.

- Дискон **<☉>** выберите требуемую цветovou температуру, затем нажмите кнопку **<SET>**.
- Цветovou температуру можно задавать в диапазоне 2800 – 10000K с шагом 100K.



- ❗ При установке цветовой температуры для источника искусственного освещения задайте коррекцию баланса белого (пурпурный или зеленый оттенок), если это необходимо.
- Если при настройке режима **<K>** требуется использовать показания устройства для измерения цветовой температуры, сделайте пробные снимки и уточните настройку для компенсации различия показаний устройства для измерения цветовой температуры и цветовой температуры, измеренной камерой.

MENU Коррекция баланса белого ★

Можно скорректировать стандартную цветовую температуру для установки баланса белого. Эта настройка оказывает такое же влияние, как и фильтр преобразования цветовой температуры или фильтр цветокоррекции. Для каждого цвета можно установить один из девяти уровней коррекции. Эта функция понравится пользователям, знакомым с фильтрами преобразования цветовой температуры или цветокоррекции.

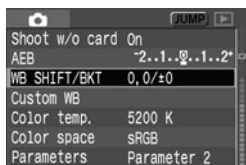

1 Выберите пункт [WB SHIFT/BKT] (Сдвиг/вилка баланса белого).

- Диск < > выберите пункт [WB SHIFT/BKT] (Сдвиг/вилка баланса белого), затем нажмите кнопку < >.
- ▶ Открывается экран коррекции/вилки баланса белого.

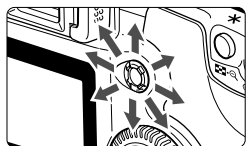

2 Коррекция баланса белого

- С помощью мультиконтроллера < > переместите метку « ■ » в требуемое положение на экране.
- В означает синий цвет, А – янтарный, М – малиновый и G – зеленый. Цвет корректируется в соответствующем направлении.
- В правом верхнем углу экрана «SHIFT» отображается направление сдвига и величина коррекции.
- Для отмены коррекции баланса белого мультиконтроллером < > переместите метку « ■ » в центр экрана, чтобы для параметра «SHIFT» отображались значения «0, 0».
- Для выхода из экрана установки и возврата в меню нажмите кнопку < >.

Пример установки: A2, G1

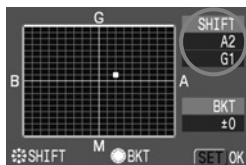

- При включенной коррекции баланса белого в видоискателе и на ЖК-дисплее отображается символ < >.
- Одна ступень коррекции синего/янтарного цвета эквивалентна 5 Майредам фильтра преобразования цветовой температуры. (Майред: единица измерения, показывающая плотность фильтра преобразования цветовой температуры.)
- Одновременно с коррекцией баланса белого можно также установить вилку баланса белого и автоматическую экспозиционную вилку (AEB).
- При повороте диска < > на шаге 2 устанавливается вилка баланса белого (стр. 54).



MENU Автоматическая вилка баланса белого ★

Сделав только один снимок, можно одновременно записать три изображения с различными цветовыми оттенками. Изображение снимается с вилкой синего/янтарного или пурпурного/зеленого цветов на основе стандартной цветовой температуры для выбранного режима баланса белого. Это называется вилкой (брекетингом) баланса белого.

Для вилки может быть задано значение до ± 3 ступеней с шагом 1 ступень.





1 Установите для качества записи изображения любое значение, кроме RAW и RAW+JPEG (стр. 46).

2 Выберите пункт [WB SHIFT/BKT] (Сдвиг/вилка баланса белого).

- Диск  выберите пункт [WB SHIFT/BKT] (Сдвиг/вилка баланса белого), затем нажмите кнопку .
- ▶ Открывается экран коррекции/вилки баланса белого.



3 Установите величину вилки.

- Диск  установите направление и величину вилки.
- При повороте диска  метка «■» на экране сменяется на метки «■■■» (3 точки). При повороте диска  вправо устанавливается вилка В/А (Синий/Янтарный), при повороте влево устанавливается вилка М/Г (Малиновый/Зеленый).
- Установите для вилки сдвига В/А или М/Г значение в диапазоне ± 3 ступени с шагом 1 ступень. (Установить вилку одновременно в обоих направлениях (В/А и М/Г) невозможно.)
- ▶ С правой стороны экрана в поле «BKT» отображаются направление и величина вилки.
- Для выхода из экрана установки и возврата в меню нажмите кнопку .

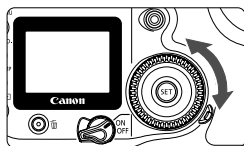

Сдвиг В/А ± 3 ступени

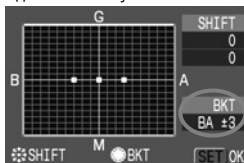

Сдвиг М/Г ± 3 ступени

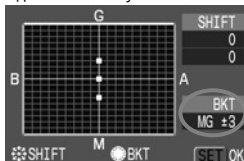

4 Произведите съемку.

- ▶ Если задана вилка В/А, на CF-карту записываются три изображения в следующей последовательности: стандартный баланс белого, сдвиг В (синий) и сдвиг А (янтарный). Если задана вилка М/Г, используется следующая последовательность: стандартный баланс белого, сдвиг М (малиновый) и сдвиг Г (зеленый).
- Для съемки будет использован текущий режим перевода кадров (стр. 72).

Отмена автоматической вилки баланса белого

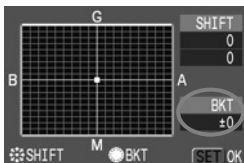

- На шаге 3 установите для параметра «BKT» значение «±0» (смените «■■■» на «■» (1 точка)).



- Вилка баланса белого не работает, если для качества записи изображений задано значение RAW или RAW+JPEG.
- В режиме автоматической вилки баланса белого максимальное количество кадров в серии равно 6.



- При установленной вилке баланса белого на ЖК-дисплее мигает символ баланса белого, а оставшееся количество кадров уменьшается приблизительно в 3 раза.
- Так как для каждого кадра записываются три изображения, запись кадра на CF-карту занимает больше времени.
- Одновременно с вилкой баланса белого можно также установить коррекцию баланса белого и автоматическую экспозиционную вилку (АЕВ). При одновременном задании экспозиционной вилки АЕВ и вилки баланса белого для одного кадра записывается девять изображений.
- Символ «BKT» обозначает вилку (брекетинг).

MENU Установка цветового пространства ★

Цветовое пространство определяет диапазон воспроизводимых цветов. Данная камера позволяет выбрать для снимаемых изображений цветовое пространство sRGB или Adobe RGB. Для обычной съемки рекомендуется использовать пространство sRGB. В режимах базовой зоны пространство sRGB устанавливается автоматически.

1 Выберите пункт [Color space] (Цветовое пространство).

- Дискон <☉> выберите пункт [📷 Color space] (Цветовое пространство), затем нажмите кнопку <SET>.

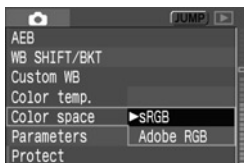

2 Установите требуемое цветовое пространство.

- Дискон <☉> выберите [sRGB] или [Adobe RGB], затем нажмите кнопку <SET>.

О цветовом пространстве Adobe RGB

В основном используется для коммерческой печати и других производственных целей. Не рекомендуется использовать эту установку, если Вы не знакомы с обработкой изображений, пространством Adobe RGB и стандартом Design rule for Camera File System 2.0 (Exif 2.21).

Так как на персональных компьютерах с профилем sRGB и принтерах, не поддерживающих стандарт Design rule for Camera File System 2.0 (Exif 2.21), изображение будет выглядеть очень блеклым, необходима последующая программная обработка изображений.



- Если изображение снято в цветовом пространстве Adobe RGB, имя файла начинается с символов «_MG_» (первый символ – символ подчеркивания).
- Профиль ICC не добавляется. Профили ICC рассматриваются в «Руководстве по программному обеспечению камеры EOS 20D».

MENU Выбор параметров обработки★

Снятый кадр можно обработать для получения более яркого и резкого или более приглушенного изображения. Можно установить стандартные параметры обработки Parameter 1 или Parameter 2 либо набор параметров Set 1, 2 или 3, задаваемых пользователем самостоятельно. Можно также задать монохромную съемку. В режимах базовой зоны автоматически устанавливается значение Parameter 1.



1 Выберите пункт [Parameters] (Параметры).

- Дискон <⊙> выберите пункт [Parameters] (Параметры), затем нажмите кнопку <SET>.
- ▶ Открывается экран установки параметров обработки.

2 Нажмите кнопку <SET>.

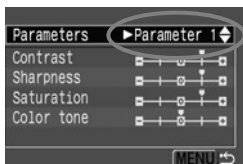

3 Выберите требуемый параметр.

- Дискон <⊙> выберите требуемую установку, затем нажмите кнопку <SET>.
- Для возврата в меню нажмите кнопку <MENU>.

0 параметрах обработки

Параметр	Описание
Parameter 1	Изображение выглядит ярким и резким. В режимах базовой зоны все изображения обрабатываются с этими параметрами.
Parameter 2	По сравнению со значением Parameter 1 цвета выглядят более приглушенными и естественными.
Set 1, 2, 3	Можно установить и зарегистрировать следующие установки: [Contrast] (Контрастность), [Sharpness] (Резкость), [Saturation] (Насыщенность) и [Color tone] (Цветовой оттенок) (стр. 60).
B/W	Позволяет снимать черно-белые изображения.



- [Parameter 1] повышает контрастность, резкость и насыщенность цветов на одну ступень. [Parameter 2] устанавливает для всех параметров значение «0».
- В режимах творческой зоны по умолчанию устанавливается значение [Parameter 2].

MENU Установка параметров обработки ★

Снимаемое изображение автоматически обрабатывается камерой в соответствии с заданными настройками параметров (по пять значений для [Contrast] (Контрастность), [Sharpness] (Резкость), [Saturation] (Насыщенность) и [Color tone] (Цветовой оттенок)). Можно зарегистрировать и сохранить до трех наборов параметров обработки.



1 Выберите пункт [Parameters] (Параметры).

- Дискон <⊙> выберите пункт [Parameters] (Параметры), затем нажмите кнопку <SET>.
- ▶ Открывается экран установки параметров обработки.

2 Нажмите кнопку <SET>.

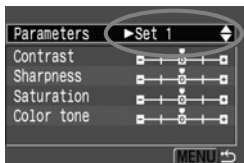

3 Выберите номер набора.

- Дискон <⊙> выберите [Set 1], [Set 2] или [Set 3], затем нажмите кнопку <SET>.
- По умолчанию для всех параметров наборов [Set 1], [Set 2] и [Set 3] заданы значения [0] (Стандартное).

4 Выберите устанавливаемый параметр.

- Выберите пункт меню, поворачивая диск <⊙>, затем нажмите кнопку <SET>.

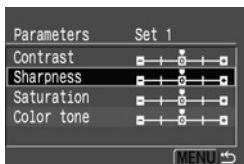

5 Задайте требуемую установку.

- Дискон <⊙> выберите требуемый эффект, затем нажмите кнопку <SET>.
- Для возврата в меню нажмите кнопку <MENU>.

Параметр	Минус	Плюс
Контрастность	Низкая	Высокая
Резкость	Менее четкие контуры	Резкие контуры
Насыщенность	Низкая	Высокая
Цветовой оттенок	Красноватый	Желтоватый

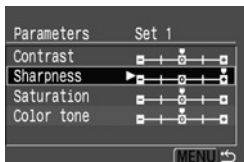

Черно-белая съемка

При съемке изображений с монохромными параметрами обработки камера обрабатывает и записывает на CF-карту монохромные изображения.

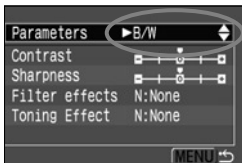

1 Выберите пункт [B/W] (Черно/белое).

- На шаге 3 на стр. 58 выберите пункт [B/W] (Черно/белое), затем нажмите кнопку <SET>.

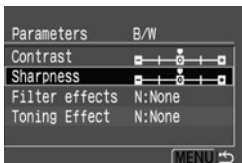

2 Выберите устанавливаемый параметр.

- Выберите пункт меню, поворачивая диск <DISK>, затем нажмите кнопку <SET>.
- Параметры [**Contrast**] (Контрастность) и [**Sharpness**] (Резкость) совпадают с параметрами из таблицы из шага 4 на стр. 58.
- Подробнее о параметрах [**Filter effects**] (Эффект фильтра) и [**Toning Effect**] (Эффект тонирования) см. на стр. 60.

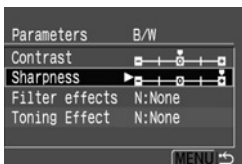

3 Задайте требуемую установку.

- Диск <DISK> выберите требуемый эффект, затем нажмите кнопку <SET>.
- Для возврата в меню нажмите кнопку <MENU>.
- Когда камера возвращается в состояние готовности к съемке, на верхнем ЖК-дисплее отображается символ <B/W>.

- Для получения естественных черно-белых изображений установите подходящий баланс белого.
- Изображения JPEG, снятые с параметрами обработки [B/W] (Черно-белые), не могут быть преобразованы в цветные с помощью программного обеспечения персонального компьютера.

Эффекты фильтра

Для цифровых изображений можно получить тот же эффект, как и при использовании фильтров с черно-белой пленкой. Яркость цвета можно увеличить с помощью фильтра аналогичного или того же цвета. Одновременно становятся темнее дополнительные цвета.

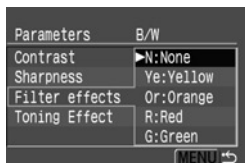

Фильтр	Пример эффекта
N: None (Нет)	Обычное черно-белое изображение без эффекта фильтра.
Ye: Yellow (Желтый)	Синее небо выглядит более естественным, а белые облака более чистыми.
Or: Orange (Оранжевый)	Синее небо выглядит немного более темным. Закат выглядит более ярким.
R: Red (Красный)	Синее небо выглядит темным. Опавшая листва выглядит более четкой и яркой.
G: Green (Зеленый)	Улучшается вид телесных цветов и губ. Зеленая листва выглядит более четкой и яркой.

При увеличении значения параметра **[Contrast]** (Контрастность) эффект фильтра становится более выраженным.

Эффект тонирования

Если установлено цветное тонирование, оно применяется к черно-белому изображению перед записью на CF-карту. В результате можно получить более эффектное изображение.

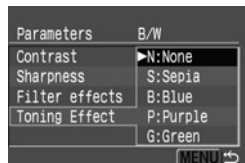

Предусмотрены следующие значения:
[N:None] (Нет), **[S:Sepia]** (Сепия), **[B:Blue]** (Синий), **[P:Purple]** (Пурпурный), **[G:Green]** (Зеленый)

MENU Способы нумерации файлов

Номера файлов аналогичны номерам кадров на пленке. Предусмотрены два способа нумерации файлов: [**Continuous**] (Непрерывная) и [**Auto reset**] (Авт. сброс). Снимаемым изображениям автоматически присваиваются номера файлов от 0001 до 9999, которые сохраняются в папках (создаются автоматически), вмещающих до 100 изображений.

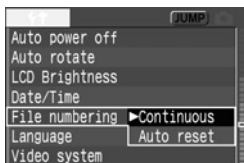

1 Выберите пункт [**File numbering**] (Нумерация файлов).

- Дискон <⊙> выберите пункт [**File numbering**] (Нумерация файлов), затем нажмите кнопку <SET>.

2 Выберите способ нумерации файлов.

- Дискон <⊙> выберите вариант [**Continuous**] (Непрерывная) или [**Auto reset**] (Автосброс), затем нажмите кнопку <SET>.

Continuous (Непрерывная)

Последовательная нумерация файлов продолжается даже после замены CF-карты. Это исключает одинаковые номера файлов, упрощая организацию хранения изображений на персональном компьютере.

Нумерация файлов после замены CF-карты

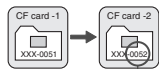

Следующий последовательный номер файла

Auto reset (Автоматический сброс)

Каждый раз при замене CF-карты нумерация файлов сбрасывается на первый номер файла (**XXX-0001**). Так как на всех CF-картах номера файлов начинаются с **0001**, изображения можно систематизировать в соответствии с CF-картами.

Нумерация файлов после замены CF-карты



Номер файла сброшен



Если создана папка № 999, на ЖК-мониторе отображается сообщение [**Folder number full**] (Переполнение номеров файлов). Если затем создается № 9999, на ЖК-дисплее и в видеискателе отображается символ «**Err CF**». Замените CF-карту на новую.



Для изображений в форматах JPEG и RAW имя файла начинается с символов «IMG_». Для изображений в формате JPEG используется расширение имени файла «.JPG», для изображений в формате RAW используется расширение «.CR2».

INFO. Проверка установок камеры

Когда камера готова к съемке, для вывода на ЖК-монитор текущих установок камеры нажмите кнопку <INFO.>.



Выведите установки камеры.

- Нажмите кнопку <INFO.>.
- ▶ На ЖК-мониторе отображаются текущие установки камеры.
- Для выключения ЖК-монитора нажмите кнопку <INFO.> еще раз.

Экран установок камеры

Date/Time	18/08/'04 13:23	Дата/время (стр. 34)
AEB	-2..1..0..1..2*	Установка AEB (стр. 84)
WB SHIFT/BKT	0,0/±0	Коррекция баланса белого (стр. 53)/ Вилка баланса белого (стр. 54)
Color space	sRGB	Цветовое пространство (стр. 56)
Parameters	Parameter 2	Параметры обработки (стр. 57)
Review time	2 sec.	Время просмотра изображения (стр. 100)
ISO	5200	Установка баланса белого/ цветовой температуры (стр. 52)
CF	243 MB available	Чувствительность ISO (стр. 49)
		Автоповорот изображения (стр. 101)
		Автовывключение (стр. 33)
		Свободная емкость CF-карты
		Компенсация экспозиции при съемке со вспышкой (стр. 96)

 Подробнее о просмотре информации об изображении во время воспроизведения см. в разделе «Отображение информации о параметрах съемки» (стр. 104).

4

Задание режимов автофокусировки, экспозамера и перевода кадров

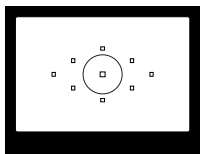

В видоискателе имеются 9 точек автофокусировки. Выбрав оптимальную точку, можно произвести автофокусировку при сохранении требуемой композиции кадра. Можно также выбрать режим автофокусировки в соответствии с объектом или получить требуемый эффект.

Режимы перевода кадров

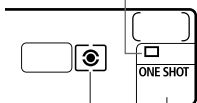

Режим автофокусировки

Режим замера экспозиции

Предусмотрены режимы оценочного, частичного и центрально-взвешенного интегрального замера. Для режима перевода кадров предусмотрены покадровая съемка, непрерывная съемка и автоспуск. Выберите режим замера, соответствующий объекту съемки или задуманному эффекту.

- Звездочка ★ справа от заголовка страницы означает, что соответствующая функция доступна только в режимах творческой зоны (**P**, **Tv**, **Av**, **M**, **A-DEP**).
- В режимах базовой зоны режим автофокусировки, точка автофокусировки, режим замера экспозиции и режим перевода кадров устанавливаются автоматически.

AF Выбор режима автофокусировки ★

Режим автофокусировки определяет способ работы автофокусировки. Предусмотрены три режима автофокусировки. Режим покадровой фокусировки One-Shot AF предназначен для съемки неподвижных объектов, а режим непрерывной фокусировки AI Servo AF – для съемки движущихся объектов. Режим AI Focus AF обеспечивает автоматическое переключение из режима One-Shot AF в режим AI Servo AF, если неподвижный объект начинает двигаться. В режимах базовой зоны оптимальный режим автофокусировки устанавливается автоматически.

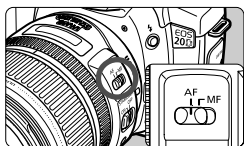

1 Установите переключатель режима фокусировки на объективе в положение <AF>.

2 Установите диск установки режима в положение режима творческой зоны.

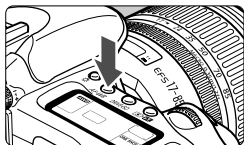

3 Нажмите кнопку <AF-WB>. (ⓘ6)

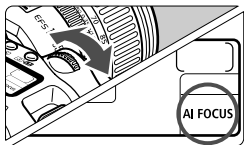

4 Выберите режим автофокусировки.

- Смотря на ЖК-дисплей, поворачивайте диск <ⓘ6>.

ONE SHOT: One-Shot AF

AI FOCUS: AI Focus AF

AI SERVO: AI Servo AF

ⓘ Если на объектив с максимальной диафрагмой f/5.6 или менее установлен экстендер (приобретается дополнительно), автофокусировка невозможна. Подробнее см. инструкцию по эксплуатации экстендера.

ⓘ <AF> обозначает автофокусировку. <MF> обозначает ручную фокусировку.

Режим One-Shot AF для съемки неподвижных объектов



Точка авто-
фокусировки

Индикатор
подтверждения
фокусировки

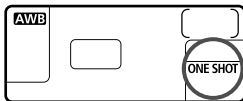

При нажатии кнопки спуска затвора на половину ее хода включается система автофокусировки и производится однократная наводка на резкость.

- ▶ На короткое время загорается точка автофокусировки, обеспечившая наводку на резкость. Одновременно в видоискателе отображается индикатор подтверждения фокусировки <●>.
- ▶ При использовании оценочного замера экспозиция (выдержка затвора и величина диафрагмы) устанавливается после наводки на резкость. Пока кнопка спуска затвора удерживается наполовину нажатой, установки экспозиции и фокусировка остаются фиксированными (стр. 69). Можно изменить компоновку кадра, сохранив неизменными установки экспозиции и точку фокусировки.



Если фокусировка невозможна, в видоискателе мигает индикатор фокусировки <●>. В этом случае съемка невозможна, даже если полностью нажать кнопку спуска затвора. Измените композицию кадра и попробуйте сфокусироваться еще раз. См. также раздел «Если автофокусировка невозможна (ручная фокусировка)» (стр. 70).

Режим AI Servo AF для съемки движущихся объектов

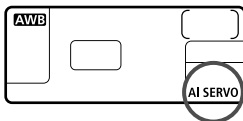

Когда кнопка спуска затвора наполовину нажата, камера фокусируется непрерывно.

- Данный режим автофокусировки предназначен для съемки движущихся объектов, когда расстояние фокусировки постоянно изменяется.
- ▶ За счет использования опережающей автофокусировки* камера может отслеживать фокусировку на объект, который приближается или удаляется от камеры.
- ▶ Экспозиция устанавливается в момент съемки.



В режимах творческой зоны (кроме режима <A-DEP>) звуковой сигнал не подается даже после завершения наводки на резкость. Кроме того, в видоискателе не отображается индикатор подтверждения фокусировки <●>.

* Об опережающей автофокусировке

Если объект приближается к камере или удаляется от камеры с постоянной скоростью, камера прослеживает объект и предсказывает расстояние фокусировки для момента съемки. Это необходимо для получения правильной фокусировки в момент съемки.

- Если выбор точки автофокусировки производится автоматически, сначала для фокусировки используется центральная точка. Если во время автофокусировки объект движется в сторону от центральной точки автофокусировки, слежение за фокусировкой продолжается в течение всего того времени, пока объект покрывается другой точкой автофокусировки.
- Если точка автофокусировки выбрана вручную, фокусировка на объект отслеживается по этой точке.

Режим AI Focus AF для автоматического переключения режимов автофокусировки

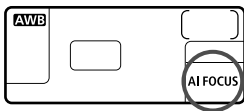

Режим AI Focus AF обеспечивает автоматическое переключение из режима One-Shot AF в режим AI Servo AF, если неподвижный объект начинает двигаться.

Если после фокусировки на объект в режиме One-Shot AF объект начинает двигаться, камера обнаруживает движение и автоматически переключается в режим автофокусировки AI Servo AF.

 После достижения наводки на резкость в режиме AI Focus AF при включенном режиме Servo подается негромкий звуковой сигнал. Индикатор подтверждения фокусировки <●> в видоискателе не загорается.

Выбор точки автофокусировки [★]

Точка автофокусировки используется для фокусировки. Точка автофокусировки может выбираться камерой автоматически или устанавливаться пользователем вручную.

Автоматический выбор точки автофокусировки устанавливается в режимах базовой зоны и в режиме <A-DEP>. В режимах <P>, <Tv>, <Av> и <M> возможно переключение между автоматическим и ручным выбором точки автофокусировки.

Автоматический выбор точки автофокусировки

Камера выбирает точку автофокусировки автоматически в соответствии с условиями съемки. **Все точки автофокусировки в видоискателе загорятся красным цветом.**

Ручной выбор точки автофокусировки

Любую из девяти точек автофокусировки можно выбрать вручную. Это наилучший способ, если требуется сфокусироваться на конкретный объект или быстро произвести автофокусировку во время компоновки кадра.

Выбор с помощью мультиконтроллера



1 Нажмите кнопку <☉>. (☉6)

- ▶ Выбранная точка автофокусировки отображается в видоискателе и на ЖК-дисплее.

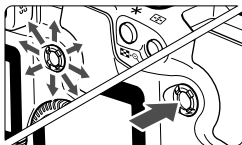

2 Выберите точку автофокусировки.

- Глядя в видоискатель или на ЖК-дисплей, используйте мультиконтроллер <☉>.
- Выбирается точка автофокусировки в направлении нажатия мультиконтроллера <☉>.
- При нажатии центральной части мультиконтроллера <☉> выбирается центральная точка автофокусировки.
- Если нажать мультиконтроллер <☉> в том же направлении, что и текущая выбранная точка автофокусировки, загорятся все точки автофокусировки и устанавливается автоматический выбор точки автофокусировки.

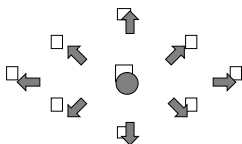

Выбор с помощью диска

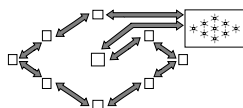

- Нажмите кнопку $\langle \text{AF-ON} \rangle$ и поворачивайте диск $\langle \text{AF} \rangle$ или $\langle \text{AF} \rangle$.
- При повороте диска производится циклический выбор точек в показанном слева порядке.

- При выборе точки автофокусировки на ЖК-дисплее отображаются следующие символы: Автоматический выбор $\langle \text{---} \rangle$, центральная $\langle \text{---} \rangle$, правая $\langle \text{---} \rangle$, верхняя $\langle \text{---} \rangle$
- Если фокусировка невозможна даже со вспомогательным лучом внешней вспышки Speedlite, предназначенной для камер EOS, выберите центральную точку автофокусировки.

Использование вспомогательного луча света для автофокусировки совместно со встроенной вспышкой

В условиях низкой освещенности при нажатии наполовину кнопки спуска затвора встроенная вспышка генерирует короткую серию вспышек. Они предназначены для подсветки объекта с целью облегчения автофокусировки.

- В режимах $\langle \text{P} \rangle$, $\langle \text{T} \rangle$ и $\langle \text{A} \rangle$ вспомогательный луч света для автофокусировки не включается.
- Вспомогательный луч света, генерируемый встроенной вспышкой, эффективен на расстоянии примерно до 4 метров.
- В режимах творческой зоны при поднятии вспышки с помощью кнопки $\langle \text{AF} \rangle$ при необходимости включается вспомогательный луч света для автофокусировки.

Максимальное относительное отверстие объектива и чувствительность автофокусировки

Камера EOS 20D обеспечивает высокоточную автофокусировку с объективами, у которых максимальная диафрагма равна $f/2.8$ или более.

Объективы с максимальной величиной диафрагмы $f/2.8$ или более

В центральной точке автофокусировки возможна высокоточная автофокусировка крестового типа, чувствительная как к вертикальным, так и горизонтальным линиям. При автофокусировке крестового типа чувствительность к вертикальным линиям в два раза выше, чем чувствительность к горизонтальным линиям. Остальные точки автофокусировки чувствительны к горизонтальным или вертикальным линиям.

Объективы с максимальной величиной диафрагмы более $f/5.6$

Центральная точка автофокусировки является датчиком крестового типа. Остальные точки автофокусировки чувствительны к горизонтальным или вертикальным линиям.

Фокусировка на объект, смещенный относительно центра ■

После завершения наводки на резкость можно зафиксировать фокусировку на объект и изменить композицию кадра. Этот способ называется «фиксация фокусировки». Фиксация фокусировки работает только в режиме One-Shot AF.

1 Установите диск установки режима в положение режима творческой зоны.

2 Выберите требуемую точку автофокусировки.

3 Сфокусируйтесь на объекте.

- Наведите точку автофокусировки на объект и нажмите кнопку спуска затвора наполовину.



4 Продолжая удерживать наполовину нажатой кнопку спуска затвора, выберите требуемую композицию кадра.



5 Произведите съемку.

❗ Если установлен режим автофокусировки AI Servo AF (или в режиме AI Focus AF установлен режим Servo), фиксация фокусировки не работает.

📄 Фиксация фокусировки также возможна в режимах базовой зоны (кроме режима). В этом случае начинайте с шага 3.

Если автофокусировка невозможна (ручная фокусировка) ■

При съемке определенных объектов (например, перечисленных ниже) наводка на резкость с помощью автофокусировки может оказаться невозможной (мигает индикатор подтверждения фокусировки <●>).

Объекты, сложные для фокусировки

- (a) Малоконтрастные объекты.
Пример. Синее небо, однотонные стены и т.п.
- (b) Объекты с низкой освещенностью.
- (c) Объекты в сильном контровом свете и с отражающими поверхностями.
Пример. Блестящий кузов автомобиля и т.п.
- (d) Накладывающиеся друг на друга близкорасположенные и удаленные объекты.
Пример. Животное в клетке и т.п.
- (e) Повторяющиеся структуры.
Пример. Окна небоскреба, компьютерные клавиатуры и т.п.

В таких случаях выполните одну из следующих операций:

- (1) Зафиксируйте фокусировку на каком-либо объекте, находящемся на том же расстоянии от камеры, что и фотографируемый объект, а затем измените композицию кадра.
- (2) Установите переключатель режимов фокусировки на объективе в положение <MF> и сфокусируйтесь вручную.

Ручная фокусировка

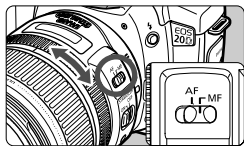

Кольцо фокусировки

1 Установите переключатель режима фокусировки на объективе в положение <MF>.

2 Сфокусируйтесь на объект.

- Произведите фокусировку, поворачивая кольцо фокусировки объектива до тех пор, пока объект в видоискателе не станет резким.

Если во время ручной фокусировки удерживать кнопку спуска затвора наполовину нажатой, то при достижении фокусировки загорится метка активной точки автофокусировки и индикатор подтверждения фокусировки <●> в видоискателе.

Выбор режима замера экспозиции ★

В камере реализованы три режима замера экспозиции: оценочный, частичный и центрально-взвешенный интегральный замер. В режимах базовой зоны автоматически устанавливается оценочный замер.

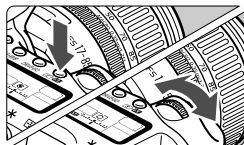



1 Нажмите кнопку  . (☉6)

2 Выберите режим замера.

- Смотря на ЖК-дисплей, поворачивайте диск .

: Оценочный замер

: Частичный замер

: Центрально-взвешенный интегральный замер

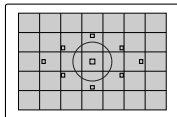
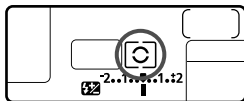

Оценочный замер

Это стандартный режим замера экспозиции в камере, подходящий для большинства объектов, даже в условиях контрольного света.

После определения положения основного объекта, его яркости, фона, переднего и заднего освещения и т.д. камера устанавливает требуемую экспозицию.

- При ручной фокусировке оценочный замер сопряжен с центральной точкой автофокусировки.
- Если яркость объекта и уровень освещенности фона сильно различаются (сильная задняя подсветка или прожекторное освещение), используйте частичный  замер.

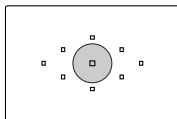

Частичный замер

Эффективен, когда фон намного ярче объекта (из-за задней подсветки и т.п.). Область частичного замера занимает приблизительно 9% площади видоискателя в его центре. Область, охватываемая при частичном замере, показана слева.

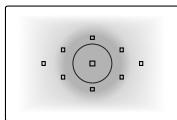

Центрально-взвешенный интегральный замер

При осуществлении замера экспозиции производится взвешивание значений относительно центра видоискателя с последующим усреднением для всей сцены.

Выбор режима перевода кадров

Предусмотрены покадровый и непрерывный режимы перевода кадров. В режимах базовой зоны оптимальный режим перевода кадров устанавливается автоматически.

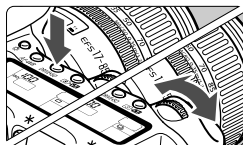

1 Нажмите кнопку <DRIVE+ISO>. (ⓘ6)

2 Выберите режим перевода кадров.

- Смотря на ЖК-дисплей, поворачивайте диск < >.

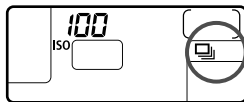

 : Покадровая съемка

При полном нажатии кнопки спуска затвора снимается один кадр.

 : Непрерывная съемка
(Макс. 5 кадров/с)

При полном нажатии кнопки спуска затвора съемка производится непрерывно.

 : Использование автоспуска (стр. 44)



- При съемке в непрерывном режиме изображения сначала записываются во внутреннюю память камеры, а затем последовательно переносятся на CF-карту. Когда во время съемки в непрерывном режиме внутренняя память полностью заполняется, на ЖК-дисплее и в видоискателе отображается индикатор «buSY» (Занят) и дальнейшая съемка невозможна. По мере записи изображений на CF-карту можно снимать дополнительные изображения. Для проверки в правом нижнем углу видоискателя текущего оставшегося максимального количества кадров в серии нажмите наполовину кнопку спуска затвора.
- Если в видоискателе и на ЖК-дисплее отображается символ «Full CF», замените CF-карту после того, как перестанет мигать индикатор обращения к карте.
- При низком уровне заряда аккумулятора максимальная длина серии может немного уменьшиться.



Макс. длина серии

5

Расширенные операции

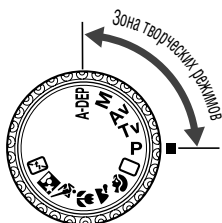

В зоне творческих режимов можно устанавливать выдержку затвора и/или величину диафрагмы, соответствующие требуемому результату. Камера управляется пользователем.

- Звездочка ★ справа от заголовка страницы означает, что соответствующая функция доступна только в режимах творческой зоны (**P**, **Tv**, **Av**, **M**, **A-DEP**).
- Если нажать кнопку спуска затвора наполовину и отпустить ее, таймер обеспечивает отображение информации на ЖК-дисплее и в видоискателе в течение приблизительно 4 с (☉4).
- Список параметров, которые можно устанавливать в режимах творческой зоны, см. в разделе «Таблица доступности функций» (стр. 148).



Предварительно установите выключатель <☉> в положение <☉> (Вкл.).

P Программная автоэкспозиция



Подобно режиму <□> (Полностью автоматический режим), данный режим съемки является режимом общего назначения. Выдержка затвора и диафрагма устанавливаются автоматически в соответствии с яркостью объекта. Это называется программной автоэкспозицией (AE).

* <P> означает «Программа»

* AE означает «Автоматическая установка экспозиции»



1 Поверните диск установки режима в положение <P>.

Точка автофокусировки



2 Сфокусируйтесь на объект.

- Смотря в видоискатель, наведите точку автофокусировки на объект. Затем наполовину нажмите кнопку спуска затвора.

Выдержка затвора
Диафрагма

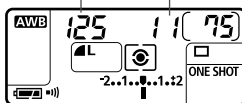
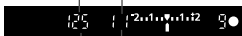

3 Посмотрите на дисплей.

- ▶ Производится автоматическая установка выдержки затвора и величины диафрагмы, которые отображаются на ЖК-дисплее и в видоискателе.
- Если индикаторы выдержки затвора и величины диафрагмы не мигают, будет установлена правильная экспозиция.

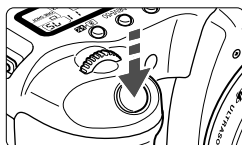

4 Произведите съемку.

- Выберите композицию кадра и полностью нажмите кнопку спуска затвора.

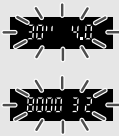

- Если мигают значение «30"» и максимальная величина диафрагмы, это означает недодержку. Увеличьте чувствительность ISO или используйте вспышку.
- Если мигают значение «8000» и минимальная величина диафрагмы, это означает передержку. Уменьшите чувствительность ISO или уменьшите количество света, проходящего через объектив, с помощью фильтра нейтральной плотности (приобретается дополнительно).



Различие между режимами <P> и <□> (Полностью автоматический режим)

- Оба режима позволяют свободно изменять автоматически установленную комбинацию выдержки затвора и величины диафрагмы (программу).
- Перечисленные ниже функции можно использовать в режиме <P>; в режиме <□> эти функции недоступны.

Параметры съемки

- Выбор режима автофокусировки
- Выбор точки автофокусировки
- Выбор режима перевода кадров
- Выбор режима замера экспозиции
- Сдвиг программы
- Компенсация экспозиции
- АЕВ
- Фиксация экспозиции (AE lock) с помощью кнопки <★>
- Предварительный просмотр глубины резкости
- Сброс всех настроек камеры
- Пользовательская функция (C.Fn)
- Сброс всех пользовательских функций
- Чистка датчика

Настройка вспышки (встроенная вспышка)

- Вспышка вкл./выкл.
- Фиксация экспозиции при съемке со вспышкой
- Компенсация экспозиции при съемке со вспышкой

Настройка вспышки (Speedlite серии EX)

- Ручная/стробоскопическая вспышка
- Синхронизация вспышки при короткой выдержке (режим FP-вспышки)
- Фиксация экспозиции при съемке со вспышкой
- Управление мощностью вспышки
- Компенсация экспозиции при съемке со вспышкой
- Брекетинг при съемке со вспышкой (FEB)
- Синхронизация по второй шторке
- Моделирующая вспышка

Параметры записи изображений

- Выбор форматов RAW и RAW+JPEG
- Чувствительность ISO
- Выбор баланса белого
- Выбор пользовательского баланса белого
- Коррекция баланса белого
- Вилка баланса белого
- Настройка цветовой температуры
- Выбор цветового пространства
- Установка параметров обработки

Сдвиг программы

- В режиме программной автоэкспозиции можно произвольно изменять комбинацию выдержки затвора и величины диафрагмы (программу), устанавливаемую камерой, сохраняя при этом постоянную экспозицию. Это называется сдвигом программы.
- Для сдвига программы наполовину нажмите кнопку спуска затвора, затем поверните диск <☀> до появления требуемой выдержки затвора или величины диафрагмы.
- После съемки кадра сдвиг программы отменяется.
- При использовании вспышки сдвиг программы невозможен.

Tv Автоэкспозиция с приоритетом выдержки

В этом режиме Вы устанавливаете выдержку затвора, а камера автоматически устанавливает величину диафрагмы в соответствии с яркостью объекта. Это называется АЕ с приоритетом выдержки. С помощью короткой выдержки можно «заморозить» движение быстродвижущегося объекта. Использование длительной выдержки позволяет размыть объект и создать впечатление движения.

* <Tv> означает «Значение времени».



Короткая выдержка



Длительная выдержка



1 Поверните диск установки режима в положение <Tv>.

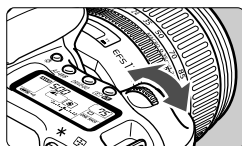

2 Установите требуемую выдержку затвора.

- Смотря на ЖК-дисплей, поворачивайте диск <  >.
- Установка возможна с шагом 1/3 ступени.

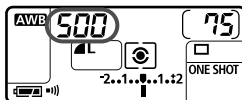

3 Сфокусируйтесь на объект.



- Нажмите наполовину кнопку спуска затвора.
- ▶ Величина диафрагмы устанавливается автоматически.



4 Проверьте изображение на дисплее видоискателя и произведите съемку.

- Если индикатор величины диафрагмы не мигает, будет получена правильная экспозиция.



- Если мигает максимальная величина диафрагмы, это означает недодержку. Дискон <  > увеличивайте выдержку затвора, пока значение величины диафрагмы не перестанет мигать.
- Если мигает минимальная величина диафрагмы, это означает передержку. Дискон <  > увеличивайте выдержку затвора, пока значение величины диафрагмы не перестанет мигать, либо уменьшите чувствительность ISO.



Индикация выдержки затвора

Выдержки затвора в пределах от «8000» до «4» обозначают знаменатель дроби, представляющей значение выдержки. Например, «125» соответствует 1/125 с. Кроме того, «0*6» означает 0,6 с, а «15*» – 15 с.

8000	6400	5000	4000	3200	2500	2000	1600	1250												
1000	800	640	500	400	320	250	200	160	125	100										
80	60	50	40	30	25	20	15	13	10	8	6	5	4	0'3						
0'4	0'5	0'6	0'8	1"	1'3	1'6	2"	2'5	3'2	4"	5"									
6"	8"	10"	13"	15"	20"	25"	30"													

Av Автоэкспозиция с приоритетом диафрагмы

В этом режиме Вы устанавливаете величину диафрагмы, а камера автоматически устанавливает выдержку затвора в соответствии с яркостью объекта. Это называется AE с приоритетом диафрагмы. Чем меньше величина диафрагмы (больше диафрагменное число), тем больше глубина резкости (диапазон приемлемой резкости). Чем больше величина диафрагмы (меньше диафрагменное число), тем меньше глубина резкости.

* <Av> обозначает «Величина диафрагмы».



С большой величиной диафрагмы



С малой величиной диафрагмы



- 1 Поверните диск установки режима в положение <Av>.

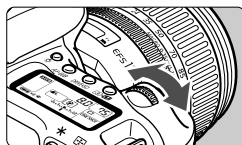

- 2 Установите требуемую величину диафрагмы.

- Смотря на ЖК-дисплей, поворачивайте диск .
- Установка возможна с шагом 1/3 ступени.

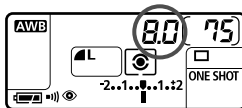

- 3 Сфокусируйтесь на объект.



- Нажмите наполовину кнопку спуска затвора.
- ▶ Выдержка устанавливается автоматически.



- 4 Проверьте изображение на дисплее видоискателя и произведите съемку.

- Если индикатор выдержки затвора не мигает, будет получена правильная экспозиция.



- Если мигает выдержка затвора «30», это означает недодержку. Поворачивая диск , увеличивайте величину диафрагмы (уменьшайте диафрагменное число) до тех пор, пока значение выдержки не перестанет мигать, либо увеличьте чувствительность ISO.
- Если мигает выдержка затвора «8000», это означает передержку. Поворачивая диск , уменьшайте величину диафрагмы (увеличивайте диафрагменное число) до тех пор, пока значение выдержки не перестанет мигать, либо уменьшите чувствительность ISO.



Индикация величины диафрагмы

Чем больше диафрагменное число, тем меньше отверстие диафрагмы. Индикация величины диафрагмы зависит от объектива. Если на камеру не установлен объектив, в качестве значения диафрагмы отображается «00».

1.0	1.1	1.2	1.4	1.6	1.8	2.0	2.2	2.5	2.8	3.2	3.5	4.0
4.5	5.0	5.6	6.3	7.1	8.0	9.0	10	11	13	14	16	18
20	22	25	29	32	36	40	45	51	57	64	72	81
91												

Предварительный просмотр глубины резкости ★

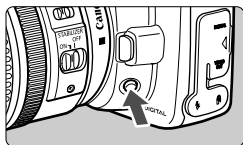

Нажав кнопку предварительного просмотра глубины резкости, можно закрыть диафрагму до текущего установленного значения. Диафрагма объектива устанавливается на текущее значение, позволяя проверить в видоискателе глубину резкости (диапазон приемлемого качества фокусировки).



- В режиме <A-DEP> сфокусируйтесь, наполовину нажав кнопку спуска затвора, затем, удерживая кнопку спуска затвора наполовину нажатой, нажмите кнопку предварительного просмотра глубины резкости.
- При нажатой кнопке предварительного просмотра глубины резкости экспозиция фиксируется (AE lock).

M Ручная установка экспозиции



В этом режиме фотограф самостоятельно устанавливает требуемую выдержку затвора и величину диафрагмы. Для определения экспозиции ориентируйтесь на индикатор уровня экспозиции в видоискателе или используйте ручной экспонометр. Этот способ называется ручной установкой экспозиции.

* <M> означает «Ручной режим».



1 Поверните диск установки режима в положение <M>.



2 Установите требуемую выдержку затвора.

- Смотря на ЖК-дисплей, поворачивайте диск <🕒>.

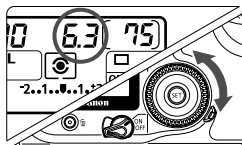

3 Установите требуемую величину диафрагмы.

- Установите переключатель <👁️> в положение <🔍> и поворачивайте диск <🕒>, смотря на ЖК-дисплей.

Указатель стандартной экспозиции



Метка величины экспозиции

4 Сфокусируйтесь на объект.

- Нажмите наполовину кнопку спуска затвора.
- ▶ Величина экспозиции отображается в видоискателе и на ЖК-дисплее.
- Символ величины экспозиции <📏> позволяет определить степень отклонения от стандартной величины экспозиции.



5 Установите экспозицию.

- Проверьте величину экспозиции и установите требуемую выдержку затвора и величину диафрагмы.

 : Стандартная величина экспозиции

 : Для установки стандартной величины экспозиции увеличьте выдержку затвора или величину диафрагмы.

 : Для установки стандартной величины экспозиции уменьшите выдержку затвора или величину диафрагмы.

6 Произведите съемку.



Если метка величины экспозиции  мигает в положении $<+2>$ или $<-2>$, значит отклонение от стандартной экспозиции превышает ± 2 ступени.

A-DEP Автоэкспозиция с контролем глубины резкости

Этот режим предназначен для автоматического получения большой глубины резкости между ближним и удаленным объектом. Он эффективен для групповой и пейзажной съемки. Камера использует 9 точек автофокусировки для определения самого близкого и самого удаленного объекта, которые должны быть в фокусе.

* <A-DEP> означает «Автоматический контроль глубины резкости».



1 Поверните диск установки режима в положение <A-DEP>.



2 Сфокусируйтесь на объект.

- Наведите точку автофокусировки на объект и нажмите кнопку спуска затвора наполовину. (ⓘ4)
- Все объекты, охватываемые мигающими красным светом точками автофокусировки, будут в фокусе.
- Для просмотра глубины резкости (диапазона приемлемой фокусировки) нажмите кнопку предварительного просмотра глубины резкости (стр. 79) при наполовину нажатой кнопке спуска затвора.

3 Произведите съемку.

- Если индикатор величины экспозиции не мигает, будет получена правильная экспозиция.

- Режим <A-DEP> невозможно использовать, если переключатель режима фокусировки на объективе установлен в положение <MF>. Результат будет тот же, что и в режиме <P>.
- Если мигает выдержка затвора «30», это означает недодержку. Увеличьте чувствительность ISO.
- Если мигает выдержка затвора «8000», это означает передержку. Уменьшите чувствительность ISO.

- Мигающее значение величины диафрагмы означает, что уровень экспозиции правилен, но невозможно получить требуемую глубину резкости. Используйте широкоугольный объектив или отойдите дальше от объекта.
- В этом режиме съемки можно свободно изменять выдержку затвора и величину диафрагмы. Если камера установила большую выдержку, держите камеру неподвижно или используйте штатив.
- Если используется вспышка, результат будет тот же, что и в режиме <P> при съемке со вспышкой.

Установка компенсации экспозиции [★]

Компенсация экспозиции служит для изменения стандартной экспозиции, установленной камерой. Изображение можно сделать более ярким (увеличенная экспозиция) или более темным (уменьшенная экспозиция). Вы можете установить компенсацию экспозиции в пределах до ± 2 ступени с шагом 1/3 ступени.

1 Поверните диск установки режима в положение любого режима творческой зоны, кроме <M>.



2 Проверьте индикатор величины экспозиции.

- Наполовину нажмите кнопку спуска затвора и проверьте индикатор величины экспозиции.

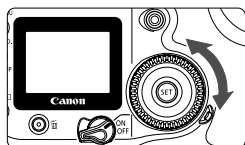

3 Установите значение компенсации экспозиции.

- Установите переключатель <☺> в положение <☒> и поворачивайте диск <☺>, смотря в видоискатель или на ЖК-дисплей.
- Диск <☺> следует поворачивать при наполовину нажатой кнопке спуска затвора или не позднее (☺) с после нажатия этой кнопки наполовину.
- Для отмены компенсации экспозиции установите для нее значение <☺>.

Увеличенная экспозиция



Уменьшенная экспозиция



Указатель стандартной экспозиции

Метка величины экспозиции

Уменьшенная экспозиция

Увеличенная экспозиция

4 Произведите съемку.



- Величина компенсации экспозиции сохраняется даже после установки выключателя <☺> в положение <OFF>.
- Если стандартная экспозиция составляет 1/125 с и f/8.0, установка величины компенсации экспозиции на одну степень вверх или вниз дает тот же эффект, что и следующие установки выдержки затвора или величины диафрагмы:

	-1 ступень ← 0 → +1 ступень
Выдержка затвора	250 ← 125 → 60
Величина диафрагмы	11 ← 8.0 → 5.6

- Следите, чтобы случайно не изменить компенсацию экспозиции поворотом диска <☺>. Во избежание этого поверните выключатель <☺> в положение <ON> (Выкл.).

MENU Автоматический брекетинг (Режим AEB) ★

Автоматически изменяя выдержку затвора или величину диафрагмы, камера снимает три последовательных кадра с экспозиционной вилкой шириной до ± 2 ступеней (величина устанавливается с шагом 1/3 ступени). Это называется автоматическим брекетингом (AEB).



Стандартная экспозиция



Уменьшенная экспозиция



Увеличенная экспозиция

1 Выберите пункт [AEB].

- Диск выберите пункт [AEB], затем нажмите кнопку <SET>.

2 Установите величину автоматического брекетинга AEB.

- Диск установите величину AEB, затем нажмите кнопку <SET>.
- ▶ НА ЖК-дисплее отображается символ и величина брекетинга AEB.



Величина AEB

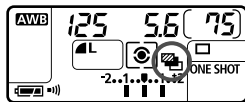

Стандартная экспозиция



Уменьшенная экспозиция

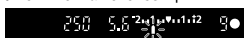

Увеличенная экспозиция



3 Произведите съемку.

- ▶ Вилка на трех этих снимках организована в следующей последовательности: стандартная экспозиция, уменьшенная экспозиция и увеличенная экспозиция.
- ▶ Как показано на рисунке слева, соответствующая величина брекетинга отображается при съемке каждого кадра последовательности.
- ▶ Для съемки будет использован текущий режим перевода кадров (стр. 72).

Отмена режима АЕВ





- Следуя шагам 1 и 2, установите величину АЕВ равной < **2..1..0..1..2** >.
- Брекетинг АЕВ автоматически отменяется при установке переключателя <  > в положение < OFF >, замене объектива, подготовке вспышки, замене аккумулятора или замене CF-карты.



В режиме АЕВ нельзя использовать ни экспозицию для съемки со вспышкой, ни длительную выдержку В.



- Если задан режим непрерывной съемки () , три кадра с автоматическим брекетингом будут сняты в непрерывном режиме, после чего съемка автоматически остановится. Если задан режим покадровой съемки () , необходимо три раза нажать кнопку спуска затвора.
- Если включен автоспуск, три кадра с автоматическим брекетингом будут сняты в непрерывном режиме.
- Если для блокировки зеркала в верхнем положении установлена пользовательская функция C.Fn-12-1 и установлен автоматический брекетинг, то даже в режиме непрерывной съемки кадры с брекетингом будут сниматься по одному.
- Функция АЕВ может использоваться совместно с компенсацией экспозиции.

✳ Фиксация экспозиции (AE Lock) ✳

Функция фиксации экспозиции позволяет зафиксировать экспозицию по точке, отличной от точки фокусировки. После фиксации экспозиции можно изменить композицию кадра, сохраняя требуемую величину экспозиции. Это называется фиксацией экспозиции. Она эффективна при съемке объектов в контровом свете.

1 Сфокусируйтесь на объект.

- Нажмите наполовину кнопку спуска затвора.
- ▶ Отображается установка экспозиции.



2 Нажмите кнопку <✳>. (ⓘ4)

- ▶ В видоискателе загорается символ <✳>, указывающий, что установки экспозиции зафиксированы (AE lock).
- При каждом нажатии кнопки <✳> фиксируется текущая установка экспозиции.



Индикатор фиксации экспозиции

3 Измените композицию кадра и произведите съемку.

- Если требуется сохранить фиксацию экспозиции для съемки нескольких кадров, удерживайте нажатой кнопку <✳> и нажмите кнопку спуска затвора для съемки другого кадра.



- Если установлен режим One-Shot AF или AI Focus AF (когда не произведено переключение в режим AI Servo AF), при нажатии наполовину кнопки спуска затвора одновременно с установкой фокусировки фиксируется экспозиция.
- Фиксация экспозиции производится по-разному, в зависимости от точки автофокусировки и режима экспомера. Подробнее см. раздел «Фиксация экспозиции (AE lock)» (стр. 149).

Длительная выдержка В

Если установлена длительная выдержка В, затвор остается открытым все время, пока кнопка спуска затвора удерживается полностью нажатой, и закрывается при отпускании кнопки спуска затвора. Этот способ съемки называется длительной выдержкой В. Длительная выдержка В используется для съемки ночных сюжетов, фейерверков, неба и других объектов, требующих длительных выдержек.

1 Поверните диск установки режима в положение <M>.

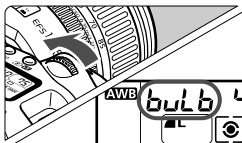

2 Установите выдержку затвора «bulb».

- Диск <☀> выберите на ЖК-дисплее символ «bulb».
- После значения «30"» следует значение «bulb».

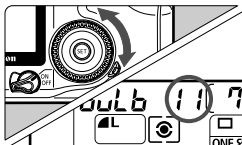

3 Установите требуемую величину диафрагмы.

- Установите переключатель <☞> в положение <☞> и поворачивайте диск <☉>, смотря на ЖК-дисплей.

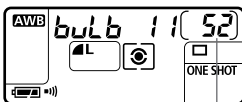

Текущее время экспозиции

4 Произведите съемку.

- Нажмите полностью кнопку спуска затвора.
- ▶ На ЖК-дисплее отображается текущее время экспозиции. (Отображается время от 1 до 999 с.)
- Экспозиция продолжается в течение всего того времени, пока удерживается нажатой кнопка спуска затвора.

⚠ Так как при длительной выдержке В изображение содержит больше шумов, чем обычно, оно выглядит грубым или зернистым.



- При использовании длительных выдержек В изображения могут выглядеть грубо из-за шумов изображения. Можно уменьшить количество шумов, установив для пользовательской функции C.Fn-02 [Long exposure noise reduction] (Уменьшение шумов при длительной выдержке) значение [1:On] (1:Вкл.) (стр. 141).
- Для длительных выдержек В рекомендуется использовать дистанционный переключатель RS-80N3 или контроллер дистанционного управления с таймером TC-80N3 (оба приобретаются дополнительно).

Блокировка зеркала в верхнем положении [★]

Блокировка зеркала в верхнем положении включается при установке для пользовательской функции C.Fn-12 [**Mirror lockup**] (Блокировка зеркала) значения [**1: Enable**] (1: Вкл.) (стр. 144). Зеркало можно поднять вверх до начала экспозиции. Это предотвращает вибрации, вызываемые перемещением зеркала, которые могут смазать изображение при съемке крупных планов или при использовании супер-телеобъективов. Для установки пользовательских функций служит меню [**Y/T Custom Functions (C.Fn)**] (Пользовательские функции).

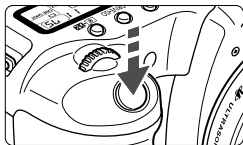

- 1 Нажмите полностью кнопку спуска затвора.**
 - ▶ Зеркало поднимается в верхнее положение.

- 2 Еще раз полностью нажмите кнопку спуска затвора.**



- ▶ Производится съемка кадра, затем зеркало опускается вниз.

- При очень ярком освещении, например, на пляже или на снежном склоне в солнечный день, производите съемку как можно быстрее после блокировки зеркала в верхнем положении.
- Когда зеркало заблокировано в верхнем положении, не направляйте объектив камеры на солнце. Под действием солнечного тепла шторки затвора могут покоробиться и получить повреждения.
- При одновременном использовании длительной выдержки В, автоспуска и блокировки зеркала в верхнем положении удерживайте кнопку спуска затвора полностью нажатой (время автоспуска (2 с) + время длительной выдержки В). Если отпустить кнопку спуска затвора во время работы автоспуска, будет слышен звук срабатывания затвора. При этом затвор не срабатывает (кадр не снимается).

- В режиме блокировки зеркала в верхнем положении устанавливается режим покадровой съемки независимо от текущего режима перевода кадров (покадровый или непрерывный).
- При совместном использовании автоспуска и блокировки зеркала в верхнем положении съемка производится через 2 с после того, как при полном нажатии кнопки спуска затвора зеркало поднимается в верхнее положение.
- Зеркало блокируется в верхнем положении, затем через 30 с автоматически опускается вниз. Если еще раз полностью нажать кнопку спуска затвора, зеркало снова будет заблокировано.
- Для длительных выдержек В рекомендуется использовать дистанционный переключатель RS-80N3 или контроллер дистанционного управления с таймером TC-80N3 (оба приобретаются дополнительно).

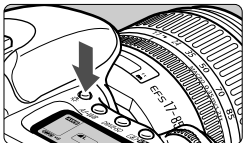
Подсветка ЖК-дисплея



Предусмотрена подсветка ЖК-дисплея. При каждом нажатии кнопки < > включается () или выключается подсветка ЖК-дисплея. Подсветка служит для просмотра показаний на ЖК-дисплее в темноте. После съемки кадра подсветка автоматически выключается.



При нажатии кнопки, относящейся к съемке, или при повороте диска выбора режима при включенной подсветке ЖК-дисплея длительность подсветки увеличивается.

Крышка окуляра видоискателя

Если при использовании автоспуска или пульта дистанционного управления (приобретается дополнительно) окуляр видоискателя не закрывается глазом фотографа, проникающий сквозь окуляр рассеянный свет может повлиять на установку экспозиции в момент съемки. В этом случае используйте крышку окуляра видоискателя (стр. 17).

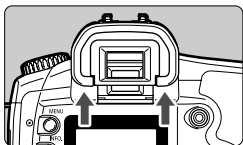

1 Снимите наглазник.

- Снимите наглазник, нажав на него снизу вверх.

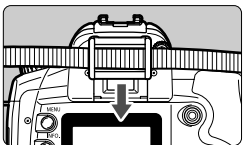

2 Установка крышки окуляра

- Для установки крышки окуляра сдвиньте ее вниз по направляющим на окуляре.

MENU Отключение звукового сигнала

Звуковой сигнал можно отключить, чтобы он не подавался ни в каких режимах съемки.

1 Выберите пункт [Beep] (Звуковой сигнал).

- Дискон <⊙> выберите пункт [📷 Beep] (Звуковой сигнал), затем нажмите кнопку <SET>.

2 Выберите значение [Off] (Выкл.).

- Дискон <⊙> выберите [Off] (Выкл.), затем нажмите кнопку <SET>.

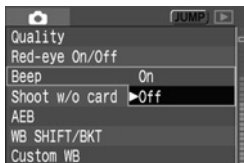

MENU Индикатор отсутствия CF-карты

Служит для предотвращения съемки, если в камеру не установлена CF-карта. Может устанавливаться во всех режимах съемки.

1 Выберите пункт [Shoot w/o card] (Съемка без карты).

- Дискон <⊙> выберите пункт [📷 Shoot w/o card] (Съемка без карты), затем нажмите кнопку <SET>.

2 Выберите значение [Off] (Выкл.).

- Дискон <⊙> выберите [Off] (Выкл.), затем нажмите кнопку <SET>.

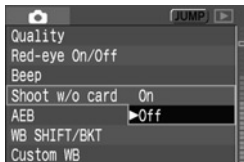

Если установлено значение [Off] (Выкл.) и кнопка спуска затвора нажимается при отсутствии CF-карты в камере, в видоискателе отображается символ «no CF».

6

Съемка со вспышкой

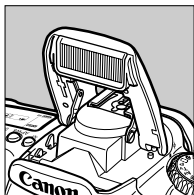

Встроенная вспышка или предназначенная для камер EOS вспышка Speedlite серии EX поддерживает режим автоматической вспышки E-TTL II (оценочный замер экспозиции с предварительной вспышкой), что делает съемку со вспышкой столь же простой, как и обычная съемка. Съемка со вспышкой обеспечивает получение естественно выглядящих кадров. В режимах базовой зоны (за исключением режимов , и) съемка со вспышкой производится полностью автоматически. В режимах творческой зоны вспышку можно использовать по мере необходимости.





Предварительно установите выключатель в положение (Вкл.).

Использование встроенной вспышки

Автоматическая вспышка в режиме E-TTL II обеспечивает высокую точность и стабильное качество съемки со вспышкой.

Использование встроенной вспышки в режимах базовой зоны

При необходимости в условиях низкой освещенности или контрового света **автоматически поднимается встроенная вспышка** (кроме режимов <  >, <  > и <  >).

Использование встроенной вспышки в режимах творческой зоны

Независимо от уровня освещенности, **при необходимости можно нажать кнопку <  > для открытия и срабатывания встроенной вспышки.**

- P** : Полностью автоматическая съемка со вспышкой. Выдержка затвора (1/60 – 1/250 с) и величина диафрагмы устанавливаются автоматически, как в режиме <  > (полностью автоматический режим).
- Tv** : Позволяет устанавливать выдержку затвора (30 – 1/250 с). Камера **автоматически устанавливает величину диафрагмы при съемке со вспышкой** для обеспечения правильной экспозиции при установленной выдержке.
- Av** : Позволяет устанавливать величину диафрагмы. Камера **автоматически устанавливает выдержку затвора (30 – 1/250 с) при съемке со вспышкой** для обеспечения правильной экспозиции при установленной диафрагме. При съемке на темном фоне (например, ночное небо) устанавливается режим синхронизации вспышки при длительной выдержке, обеспечивающий правильную экспозицию как объекта съемки, так и фона. Экспозиция основного объекта обеспечивается вспышкой, экспозиция заднего плана обеспечивается большой выдержкой затвора.
- Так как в режиме синхронизации вспышки при длительной выдержке используется длительная выдержка затвора, обязательно устанавливайте камеру на штатив.
 - Если требуется исключить установку длительных выдержек затвора, установите для пользовательской функции C.Fn-03 [**Flash sync speed in Av mode**] (Выдержка синхронизации вспышки в режиме Av) значение [1: 1/250sec. (fixed)] (1:1/250 с (фикс.)) (стр. 141).
- M** : Позволяет установить выдержку затвора (длительная выдержка в или 30 – 1/250 с) и величину диафрагмы. Правильная экспозиция основного объекта обеспечивается вспышкой. Экспозиция фона определяется комбинацией выдержки затвора и величины диафрагмы.
- A-DEP** : Результат съемки со вспышкой будет тот же, что и в режиме < **P** >.

Радиус действия встроенной вспышки

С объективом EF-S17-85mm f/4-5.6 IS USM

[м]

Чувствительность ISO	Широкоугольное положение: 17 мм	Положение телефото: 85 мм
100	Прибл. 1 – 3,3	Прибл. 1 – 2,3
200	Прибл. 1 – 4,6	Прибл. 1 – 3,3
400	Прибл. 1 – 6,5	Прибл. 1 – 4,6
800	Прибл. 1 – 9,2	Прибл. 1 – 6,5
1600	Прибл. 1 – 13,0	Прибл. 1 – 9,2
H: 3200	Прибл. 1 – 18,4	Прибл. 1 – 13,0

С объективом EF-S18-55mm f/3.5-5.6

[м]

Чувствительность ISO	Широкоугольное положение: 18 мм	Положение телефото: 55 мм
100	Прибл. 1 – 3,7	Прибл. 1 – 2,3
200	Прибл. 1 – 5,3	Прибл. 1 – 3,3
400	Прибл. 1 – 7,4	Прибл. 1 – 4,6
800	Прибл. 1 – 10,5	Прибл. 1 – 6,6
1600	Прибл. 1 – 14,9	Прибл. 1 – 9,2
H: 3200	Прибл. 1 – 21,0	Прибл. 1 – 13,1



- При съемке со встроенной вспышкой расстояние до объекта не должно быть менее 1 м. При меньших расстояниях объектив частично заслоняет вспышку.
- При использовании встроенной вспышки снимите блиндер с объектива, если она установлена. Блиндер на объективе частично заслоняет вспышку.
- Супертелеобъектив или быстрый объектив с большим относительным отверстием может перекрывать свет от вспышки. Рекомендуется использовать вспышку Speedlite серии EX (приобретается дополнительно).
- Зона охвата встроенной вспышки достаточна для объективов с фокусным расстоянием не менее 17 мм. Если фокусное расстояние объектива меньше 17 мм, периферийная часть кадра при съемке со вспышкой будет темной.



- Чтобы убрать встроенную вспышку, нажмите на нее.
- Если в режимах <Tv> и <M> установлена выдержка менее 1/250 с, автоматически устанавливается выдержка 1/250 с.
- Если автофокусировка невозможна, автоматически включается вспомогательный луч света для автофокусировки (кроме режимов <A>, <S> и) (стр. 68).

Функция уменьшения эффекта «красных глаз»

При использовании вспышки в условиях низкой освещенности глаза портретируемого на фотографии могут получиться красными. «Красные глаза» получаются при отражении света вспышки от сетчатки. За счет реализованной в камере функции уменьшения эффекта «красных глаз» обеспечивается включение лампы для уменьшения эффекта «красных глаз», которая посылает слабый луч света в глаза портретируемого, вызывая сокращение диаметра зрачков или радужной оболочки. Уменьшение зрачка приводит к снижению вероятности проявления эффекта «красных глаз». Функция уменьшения эффекта «красных глаз» может быть установлена в любом режиме съемки, за исключением режимов , и .

1 Выберите пункт [Red-eye On/Off] (Вкл./выкл. уменьшение эффекта «красных глаз»).

- Дискон выберите Red-eye On/Off (Вкл./выкл. уменьшения эффекта красных глаз), затем нажмите кнопку .

2 Выберите значение [On] (Вкл.).

- Дискон выберите [On] (Вкл.), затем нажмите кнопку .

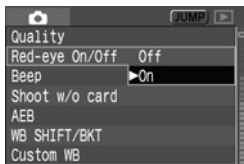

- При наполовину нажатой кнопке спуска затвора в видоискателе появляется индикатор лампы уменьшения эффекта «красных глаз».
- Уменьшение эффекта «красных глаз» может происходить только в том случае, если портретируемый смотрит на лампу для уменьшения эффекта «красных глаз». Попросите его посмотреть на лампу.
- Для повышения степени уменьшения эффекта «красных глаз» полностью нажимайте кнопку спуска затвора после выключения индикатора лампы уменьшения эффекта «красных глаз» (горит в течение приблизительно 1,5 с).
- В любой момент можно произвести съемку, полностью нажав кнопку спуска затвора, даже если лампа уменьшения эффекта «красных глаз» еще горит.
- Степень уменьшения эффекта «красных глаз» зависит от фотографируемого объекта.
- Уменьшение эффекта «красных глаз» наиболее эффективно в светлых помещениях, когда камера расположена недалеко от фотографируемого.



Индикатор включения лампы уменьшения эффекта «красных глаз»

✳ Фиксация экспозиции при съемке со вспышкой (FE Lock) ✳

Фиксация экспозиции при съемке со вспышкой (FE Lock) обеспечивает получение и фиксацию правильной экспозиции для любой части объекта.

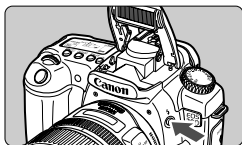

1 Убедитесь, что горит символ <⚡>.

- Чтобы открыть встроенную вспышку, нажмите кнопку <⚡>.
- Убедитесь, что в видоискателе горит символ <⚡>.

2 Сфокусируйтесь на объект.

- Нажмите наполовину кнопку спуска затвора. Удерживайте кнопку спуска затвора наполовину нажатой вплоть до шага 4.

Частичный замер

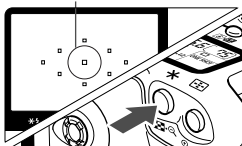

3 Нажмите кнопку <✳>.

- ▶ На вспышке Speedlite срабатывает предварительная вспышка, и необходимая мощность вспышки сохраняется в памяти. (☉16)
- ▶ В видоискателе отображается символ «FEL» и загорается символ <✳>.
- При каждом нажатии кнопки <✳> срабатывает предварительная вспышка и в памяти сохраняется необходимая мощность вспышки.

4 Произведите съемку.

- Выберите композицию кадра и полностью нажмите кнопку спуска затвора.
- ▶ При съемке кадра срабатывает вспышка.



Если объект расположен слишком далеко и не попадает в эффективную зону действия вспышки, мигает символ <⚡>. Подойдите ближе к объекту и повторно выполните шаги 2 – 4.

Компенсация экспозиция при съемке со вспышкой*

Компенсацию экспозиции при съемке со вспышкой можно устанавливать так же, как и обычную компенсацию экспозиции. Компенсацию экспозиции при съемке со вспышкой можно устанавливать в пределах ± 2 ступени с шагом $1/3$ ступени.

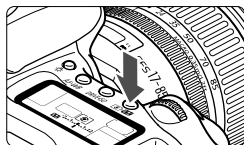

1 Нажмите кнопку $\langle \text{[Exposure Compensation Icon]} \rangle$. (⊕6)

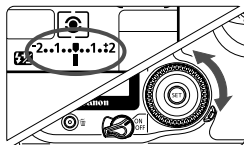

2 Установите значение компенсации экспозиции.

- Установите переключатель $\langle \text{[Switch Icon]} \rangle$ в положение $\langle \text{[Switch Position]} \rangle$ и поворачивайте диск $\langle \text{[Dial Icon]} \rangle$, смотря на ЖК-дисплей или в видоискатель.

Указатель стандартной экспозиции

Метка величины экспозиции $-2..1..0..1..+2$

Уменьшенная экспозиция $\langle \text{[Arrow Icon]} \rangle$ Увеличенная экспозиция

Увеличенная экспозиция



Уменьшенная экспозиция



- Для отмены компенсации экспозиции при съемке со вспышкой установите для нее значение $\langle \text{[Zero Icon]} \rangle$.

3 Произведите съемку.

- Величина компенсации экспозиции сохраняется даже после установки выключателя $\langle \text{[Switch Icon]} \rangle$ в положение $\langle \text{[OFF Icon]} \rangle$.
- Съемка со вспышками Speedlite серии EX производится аналогично. Величина компенсации экспозиции при съемке со вспышкой может быть установлена на камере.

Использование внешних вспышек Speedlite, предназначенных для камер EOS

Со вспышками Speedlite серии EX

Со вспышкой Speedlite серии EX для камер EOS съемка производится так же просто, как и обычная съемка. Можно легко выполнять перечисленные ниже операции со вспышкой. Подробные сведения см. в инструкции по эксплуатации вспышки Speedlite.

● Автоматическая вспышка E-TTL II

E-TTL II представляет собой новую систему автоматической установки экспозиции при съемке со вспышкой, в которой используется улучшенный способ контроля экспозиции при съемке со вспышкой и учитывается информация о расстоянии, на которое сфокусирован объектив, что повышает точность установки экспозиции по сравнению с ранее использовавшейся системой E-TTL (оценочный замер с предварительной вспышкой). Камера позволяет использовать режим автоматической вспышки E-TTL II с любыми вспышками Speedlite серии EX.

● Синхронизация вспышки при короткой выдержке (режим FP-вспышки)

Режим синхронизации вспышки при короткой выдержке позволяет устанавливать выдержку затвора менее 1/250 с.

● Фиксация экспозиции при съемке со вспышкой (FE Lock)

Для фиксации экспозиции при съемке со вспышкой по требуемой области объекта нажмите кнопку < * > на камере.

● Компенсация экспозиции при съемке со вспышкой

Компенсацию экспозиции при съемке со вспышкой можно устанавливать так же, как и обычную компенсацию экспозиции. Компенсация экспозиции при съемке со вспышкой устанавливается в диапазоне ± 3 ступени с шагом 1/3 ступени.

● FEB (брекетинг при съемке со вспышкой)

Мощность вспышки автоматически изменяется для трех последовательных кадров (только со вспышками Speedlite, поддерживающими режим FEB). Брекетинг экспозиции при съемке со вспышкой устанавливается в диапазоне ± 3 ступени с шагом 1/3 ступени.

● Режим беспроводной автоматической вспышки E-TTL II с несколькими вспышками Speedlite

Как и в случае проводного соединения нескольких вспышек Speedlite, режим беспроводной автоматической вспышки E-TTL II с несколькими вспышками Speedlite обеспечивает все перечисленные выше функции. Так как соединительные провода не требуются, возможна гибкая организация сложного освещения (только со вспышками Speedlite, поддерживающими беспроводную связь).

Вспышки Speedlite серии EZ/E/EG/ML/TL

Вспышки Speedlite серии EZ, E, EG, ML или TL при установке в режим автоматической вспышки TTL или A-TTL не будут срабатывать. В этом случае используйте ручной режим вспышки Speedlite, если он предусмотрен.

- Перед установкой внешней вспышки Speedlite уберите встроенную вспышку.
- Если с помощью пользовательской функции для вспышки Speedlite серии EX установлен режим автоматической вспышки TTL, вспышка Speedlite не срабатывает.

- Если автофокусировка невозможна, автоматически включается вспомогательный луч света для автофокусировки на вспышке Speedlite для камер EOS (при наличии вспомогательного луча для автофокусировки на вспышке Speedlite) (кроме режимов , и).
- Камера EOS 20D относится к типу A и позволяет использовать все функции вспышек Speedlite серии EX.

Использование вспышек других производителей

Выдержка синхронизации

Камера EOS 20D обеспечивает синхронизацию с компактными вспышками других производителей при выдержках 1/250 с или более. При использовании большой студийной вспышки выдержка затвора составляет 1/125 с или более. Обязательно заранее проверьте, обеспечивает ли вспышка правильную синхронизацию с камерой.

Разъем внешней синхронизации

- Разъем внешней синхронизации предназначен для вспышек, оснащенных кабелем синхронизации. Во избежание случайного отсоединения разъем внешней синхронизации снабжен резьбой.
- Для разъема PC камеры полярность не имеет значения, поэтому можно использовать любой кабель синхронизации, независимо от его полярности.

- При использовании камеры со вспышкой или дополнительными принадлежностями для вспышки, предназначенными для камеры другого производителя, возможны сбои в работе камеры или возникновение неполадок.
- Кроме того, не подключайте к установленному на камере разъему внешней синхронизации вспышки с напряжением питания 250 В или более.
- Не устанавливайте высоковольтную вспышку на горячий башмак камеры. Она может не сработать.

Вспышка Speedlite, установленная на горячий башмак камеры, и вспышка, подключенная к разъему внешней синхронизации (PC), могут использоваться одновременно.

7

Воспроизведение изображений

В этой главе рассматриваются операции воспроизведения, такие как просмотр и стирание снятых изображений, а также подключение камеры к телевизору.



Изображения, снятые другой камерой

Камера может не обеспечивать правильное воспроизведение изображений, снятых другой камерой, отредактированных на персональном компьютере или изображений с измененным именем файла.



MENU Установка времени просмотра изображений

Можно выбрать время отображения только что снятого изображения на ЖК-дисплее. Чтобы изображение отображалось неограниченно, выберите значение **[Hold]** (До отмены). Чтобы изображение не отображалось, установите значение **[Off]** (Выкл.).

1 Выберите **[Review time]** (Время просмотра).

- Дискон <  > выберите пункт **[ **Review time**]** (Время просмотра), затем нажмите кнопку <  >.

2 Установите требуемое время просмотра.

- Дискон <  > выберите требуемую установку, затем нажмите кнопку <  >.

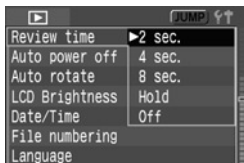



- Нажав кнопку < **INFO** > во время просмотра изображения сразу после съемки, можно изменить формат отображения.
- При выборе значения **[Hold]** изображение отображается до тех пор, пока не будет наполовину нажата кнопка спуска затвора. Однако если задано автоматическое отключение питания, камера автоматически выключится после истечения задержки отключения питания.
- Во время просмотра изображения, снятого в режиме покадровой съемки, его можно удалить, нажав кнопку <  > и выбрав вариант **[OK]**.
- Порядок просмотра ранее снятых изображений см. в разделе «Воспроизведение изображения» (стр. 103).

MENU Автоповорот изображения

Снимки, сделанные в вертикальном положении, при воспроизведении могут автоматически поворачиваться в вертикальное положение.

1 Выберите пункт [Auto rotate] (Автоповорот).

- Диском <  > выберите пункт [ Auto rotate] (Автоповорот), затем нажмите кнопку <  >.

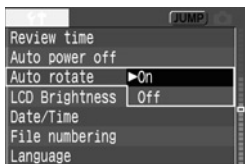

2 Выберите значение [On] (Вкл.).

- Дисксом <  > выберите [**On**] (Вкл.), затем нажмите кнопку <  >.

3 Сделайте снимок в вертикальном ориентации.

- Во время просмотра сразу после съемки изображение на ЖК-мониторе не поворачивается вертикально.

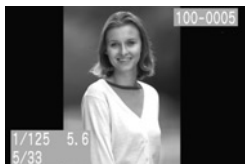

4 Выведите изображение на экран.

- Нажмите кнопку <  >.
- ▶ Вертикальные снимки отображаются в вертикальной ориентации, как показано слева.



- Автоповорот работает только если для параметра [Auto rotate] (Автоповорот) задано значение [On] (Вкл.). Функция автоповорота не работает только с вертикальными изображениями, снятыми, когда для параметра [Auto rotate] (Автоповорот) было задано значение [Off] (Выкл.).
- Если при съемке в вертикальной ориентации камера была направлена вниз или вверх, автоматический поворот при воспроизведении может не сработать.



При изменении ориентации камеры с горизонтальной на вертикальную или наоборот датчик ориентации камеры издает слабый звук. Это нормальное явление, не являющееся неисправностью.

MENU Установка яркости ЖК-монитора

Можно установить один из 5 уровней яркости ЖК-монитора.

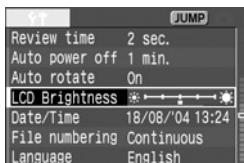

1 Выберите пункт [LCD Brightness] (Яркость ЖК-монитора).

- Дискон <☉> выберите [↑ LCD Brightness] (Яркость ЖК-монитора), затем нажмите кнопку <SET>.
- ▶ Открывается экран регулировки яркости ЖК-монитора.



2 Настройте яркость.

- Дискон <☉> настройте яркость, ориентируясь по серой шкале с левого края монитора.
- Для выхода из экрана установки и возврата в меню нажмите кнопку <SET>.

 Для проверки экспозиции изображения используйте гистограмму (стр. 104).

Воспроизведение изображения

Можно просмотреть любое снятое изображение. Предусмотрен просмотр одного изображения, просмотр информации о параметрах съемки, индексный режим и режим увеличения.

▶ Одно изображение

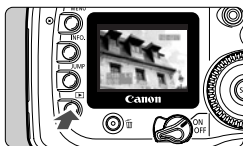

1 Выведите изображение на экран.

- Нажмите кнопку <▶>.
- ▶ На ЖК-монитор выводится последнее снятое изображение.

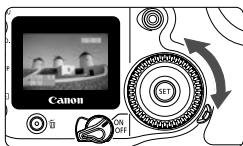

2 Выберите изображение.

- Для воспроизведения изображений начиная с последнего, поворачивайте диск против часовой стрелки. Для воспроизведения снятых изображений начиная с первого, поворачивайте диск <◁> по часовой стрелке.
- Для изменения формата отображения нажимайте кнопку <INFO.>.

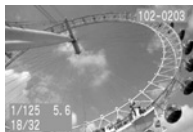

Одно изображение
(с основной информацией)

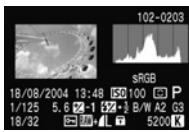

Информация о съемке



Одно изображение
(без информации о съемке)

- Для прекращения воспроизведения нажмите кнопку <▶>. ЖК-монитор выключается.



- Кнопка <INFO.> позволяет выводить на экран или скрывать базовую информацию также и при использовании других форматов отображения (индексный режим, увеличенное изображение и т.д.).
- Во время записи данных на CF-карту (мигает индикатор обращения к карте) после непрерывной съемки для просмотра последнего изображения, записанного на CF-карту, нажмите кнопку <▶>. Для выбора изображения поворачивайте диск <◁>. После записи на CF-карту всех изображений их можно просматривать по порядку.

Отображение информации о параметрах съемки

102-0203

Изображение

Величина компенсации экспозиции при съемке со вспышкой

Время съемки

Дата съемки

Выдержка затвора

Записано изображений/ всего изображений

Диафрагма

Защита изображения

Величина компенсации экспозиции

Качество записи изображений

18/08/2004 13:48

1/125

18/32

5.6

ISO 100

SRGB

В/W A2 G3

5200K

102-0203

Гистограмма

Чувствительность ISO

Цветовое пространство

Режим замера экспозиции

Режим съемки

Коррекция баланса белого

Баланс белого

Цветовая температура

Монохромная съемка

Добавлены данные верификации оригинального изображения

Гистограмма

Гистограмма представляет собой график, показывающий распределение яркости изображения. По горизонтальной оси откладывается яркость (темнее влево и ярче вправо), а по вертикальной оси – количество пикселей для каждого уровня яркости.

Чем больше пикселей смещено влево, тем темнее изображение. Чем больше пикселей смещено вправо, тем ярче изображение.

Если слишком много пикселей смещено влево, в области тени теряются детали изображения. Если слишком много пикселей смещено вправо, яркие области будут засвечены. Промежуточные тона воспроизводятся.

По гистограмме яркости изображения можно оценить сдвиг величины экспозиции и общие условия воспроизведения оттенков цветов.

Примеры гистограмм



Темное изображение



Нормальное изображение

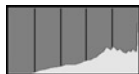

Яркое изображение

Предупреждение о засветке

При отображении информации о параметрах съемки передержанные области изображения мигают. Для получения на снимке большего количества деталей в передержанных областях установите отрицательную компенсацию экспозиции и повторите съемку.

Индексный режим

На одном экране отображаются девять эскизов изображений.

1 Переключите камеру в режим воспроизведения.

- Нажмите кнопку .
- ▶ На ЖК-монитор выводится последнее снятое изображение.

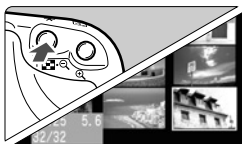

2 Перейдите в индексный режим.

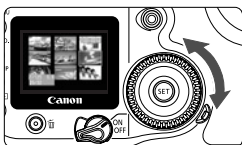

- Нажмите кнопку .
- ▶ Выбранный эскиз выделяется зеленой рамкой.



3 Выберите изображение.

- Для перемещения зеленой рамки поворачивайте диск .

Переключение из индексного режима в другой режим воспроизведения

- Для просмотра одиночного изображения нажмите кнопку .
- При нажатии кнопки  производится переключение в режим одиночного изображения, при следующем нажатии этой кнопки выводится увеличенное изображение.



В индексном режиме для перехода на девять изображений вперед или назад нажмите кнопку **<JUMP>** и поверните диск  (стр. 107).

🔍/🔍 Увеличение изображения

Изображение на ЖК-мониторе можно увеличить в 1,5 – 10 раз.

1 Откройте изображение.

- Откройте изображение в режиме одиночного изображения или изображения с информацией о параметрах съемки.



Увеличенная область

2 Увеличьте изображение.

- Нажмите кнопку <⊕>.
- ▶ Сначала увеличивается центральная часть изображения.
- Для повышения увеличения удерживайте нажатой кнопку <⊕>.
- Для уменьшения увеличения нажмите кнопку <🔍>. Для дальнейшего уменьшения изображения удерживайте эту кнопку нажатой, пока размер изображения не сравняется с размером на шаге 1.

3 Прокручивайте изображение на экране.

- Для перемещения по изображению в любом направлении служит мультиконтроллер <🌀>.
- Для увеличения другой области изображения повторите шаги 2 и 3.
- Для выхода из режима увеличения нажмите кнопку <▶>.

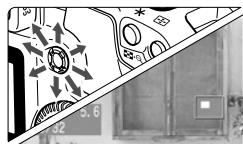

📄 При переходе в режиме увеличения к другим изображениям с помощью диска <🌀> коэффициент увеличения и положение увеличенной области сохраняются.

JUMP Режим перехода

В режиме одного изображения, изображения с информацией о съемке или увеличенного изображения возможен переход вперед или назад на несколько изображений, записанных на CF-карту.

1 Откройте изображение.

- Выведите одиночное изображение, изображение с информацией о параметрах съемки, индексный экран или увеличенное изображение.

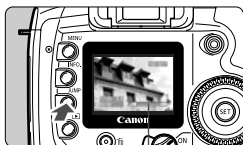

Шкала перехода

2 Откройте экран перехода.

- Нажмите кнопку < JUMP >.
- ▶ Внизу экрана появится шкала перехода.

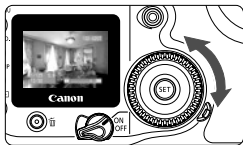

3 Перейдите через несколько изображений вперед или назад.

- Поворачивайте диск < SET >. В режиме увеличения поворачивайте диск < ZOOM >.
- Для выхода из режима перехода через несколько изображений нажмите кнопку < JUMP >. Шкала перехода исчезает.

Переход в режиме одного изображения, изображения с информацией о параметрах съемки и увеличенного изображения

Для перехода на десять изображений назад поверните диск против часовой стрелки, для перехода на десять изображений вперед – по часовой стрелке. В режиме увеличения во время перехода сохраняется коэффициент увеличения и положение увеличенной области.

Переход в индексном режиме

Для перехода на девять изображений назад поверните диск против часовой стрелки, для перехода на девять изображений вперед – по часовой стрелке.



Переход через несколько изображений возможен также при использовании функций [Protect] (Защита) и [Rotate] (Поворот).

MENU Автоматическое воспроизведение изображений (Автовоспроизведение)

Изображения с CF-карты можно просматривать в режиме автоматического слайд-шоу. Каждое изображение выводится на экран в течение 3 с.

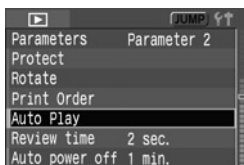

1 Выберите [Auto Play] (Автовоспроизведение).

- Дискон <DISK> выберите пункт [▶ Auto Play] (Автовоспроизведение), затем нажмите кнопку <SET>.
- ▶ Открывается экран автоматического воспроизведения.



2 Запустите автовоспроизведение.

- ▶ На несколько секунд выводится сообщение [Loading image...] (Загрузка изображения), затем начинается автовоспроизведение.
- Для приостановки автовоспроизведения нажмите кнопку <SET>.
- Во время паузы в левом верхнем углу изображения отображается символ [||]. Для возобновления автовоспроизведения снова нажмите кнопку <SET>.



3 Остановите автовоспроизведение.

- Для остановки автовоспроизведения и возврата в меню нажмите кнопку <MENU>.

- Во время автовоспроизведения функция автоматического выключения питания не работает.
- Время отображения может изменяться в зависимости от изображения.

- Во время автовоспроизведения можно изменить формат отображения, нажав кнопку <INFO.>.
- Во время паузы можно вывести на экран другое изображение, повернув диск <DISK>.

MENU Поворот изображения

Изображение можно повернуть по часовой стрелке на 90° или 270°. При этом во время воспроизведения изображения будут выводиться в правильной ориентации.

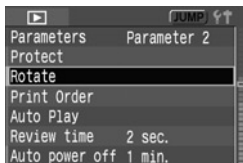
**1 Выберите пункт [Rotate] (Поворот).**

- Дискон <⊙> выберите пункт [▶ Rotate] (Поворот), затем нажмите кнопку <SET>.
- ▶ Открывается экран поворота.

**2 Поверните изображение.**

- Дискон <⊙> выберите поворачиваемое изображение, затем нажмите кнопку <SET>.
- ▶ При каждом нажатии кнопки <SET> изображение поворачивается по часовой стрелке.
- Для поворота другого изображения повторите шаг 2.
- Для прекращения поворота изображения нажмите кнопку <MENU>. Снова открывается меню.



- Если перед съемкой в вертикальном положении задать для пункта [⤴ Auto rotate] (Автоповорот) значение [On] (Вкл.) (стр. 101), потом не потребуется поворачивать изображение вручную.
- Изображение можно поворачивать, даже если после шага 1 изменить формат отображения на изображение с информацией о съемке, увеличенное изображение или индексный режим.

Просмотр изображений на экране телевизора

Подключив камеру к телевизору с помощью видеокабеля (входит в комплект поставки), можно просматривать снятые изображения на экране телевизора. Перед подключением или отключением кабеля обязательно выключайте камеру и телевизор.

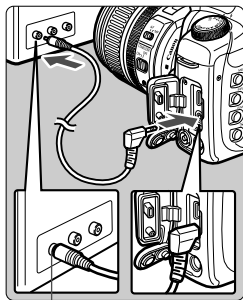

Видеовход

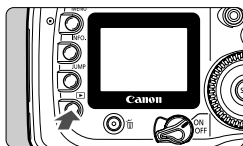

1 Подсоедините камеру к телевизору.

- Откройте крышку разъемов камеры.
- С помощью видеокабеля (входит в комплект поставки) подсоедините разъем <VIDEO OUT> камеры к видеовходу (VIDEO IN) телевизора.
- Полностью вставляйте штекер кабеля.

2 Включите телевизор и переключите его на видеовход.

3 Установите выключатель <ON> в положение <ON> или <▶>.

4 Нажмите кнопку <▶>.

- ▶ На экране телевизора появляется изображение. (На ЖК-монитор камеры ничего не выводится.)
- После завершения работы установите переключатель <ON> в положение <OFF> (Выкл.), выключите телевизор и отсоедините видеокабель.

- Если не установлен правильный формат видеосистемы, изображение будет отображаться неправильно. С помощью пункта [F1 Video system] (Видеосистема) установите правильный формат видеосистемы.
- В зависимости от модели телевизора, периферийная часть изображения может быть обрезана.

MENU Защита изображений

Эта функция исключает случайное стирание изображения.

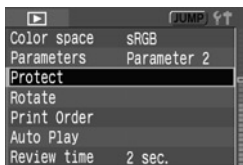

1 Выберите пункт [Protect] (Защита).

- Дискон <⊙> выберите пункт [▶ Protect] (Защита), затем нажмите кнопку <SET>.
- ▶ Открывается экран установки защиты.



Символ защиты изображения

2 Установите защиту изображения.

- Дискон <⊙> выберите защищаемое изображение, затем нажмите кнопку <SET>.
- ▶ Если изображение защищено, под ним отображается символ <☐>.
- Для отмены защиты изображения снова нажмите кнопку <SET>. Символ <☐> исчезает.
- Для защиты другого изображения повторите шаг 2.
- Для выхода из режима защиты нажмите кнопку <MENU>. Снова открывается меню.



- После того как изображение защищено, его нельзя удалить с помощью функции Erase (Стереть) камеры. Для удаления защищенного изображения сначала необходимо отменить защиту.
- При стирании всех изображений (стр. 113) сохраняются только защищенные изображения. Это удобно для одновременного удаления всех ненужных изображений.
- Защиту изображения можно установить, даже если после шага 1 изменить формат отображения на изображение с информацией о съемке, увеличенное изображение или индексный режим.

Стирание изображений

Изображения можно стирать по одному или можно стереть с CF-карты сразу все изображения. Будут сохранены только защищенные изображения.

- ❗ **Восстановление стертого изображения невозможно. Перед стиранием изображения убедитесь, что оно больше не нужно. Во избежание случайного стирания важных изображений защитите их от стирания.**

Стирание одного изображения

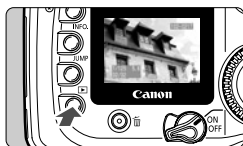

1 Откройте изображение.

- Нажмите кнопку <▶>.

2 Выберите изображение для стирания.

- Для выбора стираемого изображения поворачивайте диск <⦿>.

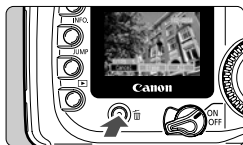

3 Откройте меню стирания.

- Нажмите кнопку <🗑️>.
- ▶ Внизу экрана появляется меню стирания.



4 Сотрите изображение.

- Диск <⦿> выберите пункт [Erase] (Стереть), затем нажмите кнопку <ⓈET>.
- ▶ Во время стирания изображения мигает индикатор обращения к карте.
- Если требуется выбрать дополнительные изображения, повторите шаги 2 – 4.

Стирание всех изображений

1 Откройте изображение.

- Нажмите кнопку <▶>.



2 Откройте меню стирания.

- Нажмите кнопку <🗑>.
- ▶ Внизу экрана появляется меню стирания.



3 Выберите [All] (Все).

- Дискон <⊙> выберите [All] (Все), затем нажмите кнопку <SET>.
- ▶ Откроется диалоговое окно запроса подтверждения.

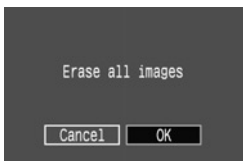

4 Сотрите изображения.

- Дискон <⊙> выберите [OK], затем нажмите кнопку <SET>.
- ▶ Все незащищенные изображения будут стерты.
- Во время стирания изображений стирание можно отменить, нажав кнопку <SET>.



Во время записи данных на CF-карту (мигает индикатор обращения к карте) после непрерывной съемки для удаления отображаемого изображения или всех изображений нажмите кнопку <▶>, затем кнопку <🗑>. Если выбрать значение [All] (Все) и нажать кнопку <SET>, стираются все изображения, снятые во время непрерывной съемки (включая еще не обработанные), и все изображения на CF-карте.

MENU Форматирование CF-карты

Перед использованием CF-карты в камере карту необходимо отформатировать.

- 1** При форматировании CF-карты с нее стирается вся информация. Стираются даже защищенные изображения, поэтому убедитесь, что на карте нет важной информации. При необходимости перед форматированием карты перепишите изображения на персональный компьютер.

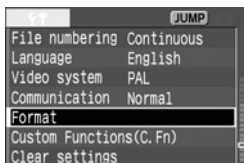

1 Выберите пункт [Format] (Форматировать).

- Дискон <⊙> выберите [↑↑ Format] (Форматировать), затем нажмите кнопку <SET>.
- ▶ Откроется диалоговое окно запроса подтверждения.

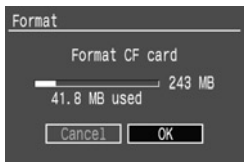

2 Отформатируйте CF-карту.

- Дискон <⊙> выберите [OK], затем нажмите кнопку <SET>.
- ▶ CF-карта будет отформатирована (инициализирована).
- ▶ После завершения форматирования снова появляется меню.



- Возможно, что CF-карта другого производителя (не Canon) или CF-карта, отформатированная в другой камере или на персональном компьютере, не будет работать в этой камере. В этом случае сначала отформатируйте карту в камере. Возможно, что после этого карта будет работать в камере.
- Емкость CF-карты, отображаемая на экране форматирования, может быть меньше емкости, указанной на карте.



Сообщение «Err CF» (Ошибка карты)

Если на ЖК-дисплее отображается сообщение «Err CF» (Ошибка CF-карты), это означает, что запись или чтение данных изображения невозможны из-за неполадки CF-карты. Используйте другую CF-карту.



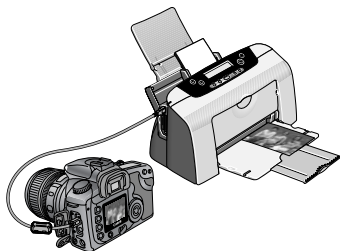



Или, при наличии дополнительно приобретаемого устройства чтения CF-карт, способного прочитать данную CF-карту, перепишите все изображения с карты на персональный компьютер. После переноса всех изображений в персональный компьютер отформатируйте CF-карту. Ее работоспособность может восстановиться.

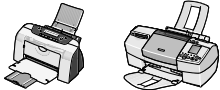

8

Прямая печать с камеры

Можно подсоединить камеру непосредственно к принтеру и распечатать изображения с CF-карты. В этой главе рассматривается печать фотографий, снятых цифровой камерой, на принтерах, поддерживающих прямую печать с использованием стандарта « PictBridge», фирменного стандарта Canon « CP Direct» или стандарта « Bubble Jet Direct».

<p>Принтер Canon CP</p> 		<p>Принтер Canon BJ</p> 		<p>Принтер другого производителя</p> 
Поддерживает PictBridge и CP Direct	Поддерживает только CP Direct	Поддерживает PictBridge и Bubble Jet Direct	Поддерживает только Bubble Jet Direct	Поддерживает PictBridge
				
		<p>Стр. 116 – 118 Стр. 123 – 125</p>		<p>Стр. 116 – 118 Стр. 126 – 128</p>
<p>Стр. 116 – 122</p>		<p>Стр. 116 – 118 Стр. 126 – 128</p>		<p>Стр. 116 – 122</p>

Подготовка к печати

Управление прямой печатью производится исключительно с помощью ЖК-монитора камеры.

Настройка камеры

В меню установите для пункта [**Communication**] (Коммуникация) значение [**PTP**].

1 Выберите пункт [**Communication**] (Коммуникация).

- Дискон <⊙> выберите [**Communication**] (Коммуникация), затем нажмите кнопку <SET>.

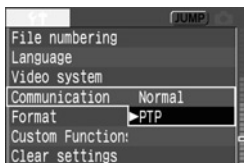

2 Выберите значение [**PTP**].

- Дискон <⊙> выберите [**PTP**], затем нажмите кнопку <SET>.

❗ При подсоединении камеры к персональному компьютеру установите для пункта [**Communication**] (Коммуникация) значение [**Normal**] (Нормальный). Если установлено значение [**PTP**], передача данных между камерой и персональным компьютером невозможна.

Подключите камеру к принтеру

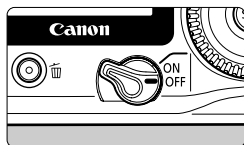

1 Установите переключатель <⊙> камеры в положение <OFF> (Выкл.).

2 Подготовьте принтер.

- Подробнее см. руководство по эксплуатации принтера.







❗

- Прямая печать изображений в формате RAW невозможна.
- Не отсоединяйте кабель во время прямой печати.

3 Подключите камеру к принтеру.

- Для выбора правильного кабеля для подключения камеры к принтеру см. приведенную ниже таблицу (Принтеры и кабели).

Принтеры и кабели

Стандарты, поддерживаемые принтером		Требуемый кабель
	Только PictBridge	Кабель, входящий в комплект поставки камеры Оба разъема помечены символом .
 	PictBridge и CP Direct	
 	PictBridge и Bubble Jet Direct	
	Только CP Direct	Кабель, входящий в комплект поставки принтера Символом помечен только один разъем.
	Только Bubble Jet Direct	

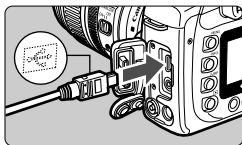

- При подключении разъема кабеля к разъему <DIGITAL> камеры символ на разъеме кабеля должен быть обращен к передней панели камеры.
- Порядок подключения к принтеру см. в руководстве по эксплуатации принтера.

4 Включите принтер.

5 Установите переключатель камеры в положение <ON> (Вкл.) или .

- ▶ Некоторые принтеры могут подавать звуковые сигналы.



 PictBridge

 CP Direct

 Bubble Jet Direct

6 Выведите изображение на экран.

- Нажмите кнопку <▶>.
- ▶ Выводится изображение, и в левом верхнем углу отображается один из трех символов <👉, 📄, 🖨️>, показывающий, что камера подключена к принтеру.
- Порядок работы зависит от отображаемого символа. См. соответствующие страницы ниже.

Символ	Тип прямой печати	См. стр.
	PictBridge	119 - 122
	CP Direct	123 - 125
	Bubble Jet Direct	126 - 128

- ❗ При питании камеры от аккумулятора убедитесь, что он полностью заряжен. Во время прямой печати следите за уровнем заряда аккумулятора.
- Если на шаге 5 подается длительный звуковой сигнал, это означает неполадки с PictBridge-принтером. Для выяснения причины неполадки: Выведите на экран изображение, нажав кнопку <▶>, и следуйте приведенным ниже инструкциям.
 1. Нажмите кнопку <SET>.
 2. На экране задания параметров печати выберите пункт [Print] (Печать). На ЖК-монитор выводится сообщение об ошибке. См. раздел «Сообщения об ошибках» на стр. 122.
- Перед отсоединением кабеля выключите камеру и принтер. Отсоединяя кабель, держите его за разъем, а не за провод.
- При подключении камеры к принтеру используйте только специальный интерфейсный кабель.

- 🔌 При прямой печати для питания камеры рекомендуется использовать комплект сетевого питания АСК-Е2 (приобретается дополнительно).

Печать с использованием PictBridge

Параметры печати зависят от используемого принтера. Некоторые параметры могут быть недоступны. Подробнее см. руководство по эксплуатации принтера.

Символ подключенного принтера



1 Выберите изображение для печати.

- Убедитесь, что в левом верхнем углу ЖК-монитора отображается символ .
- Для выбора печатаемого изображения поворачивайте диск .

2 Нажмите кнопку .

- ▶ Открывается экран настройки печати.

Экран настройки печати



Включает или отключает печать даты.

Задаёт эффекты при печати.

Задаёт количество распечатываемых экземпляров.

Задаёт область обрезки.

Задаёт формат бумаги, тип бумаги и компоновку.

Возврат к экрану из шага 1.

Начало печати.

Отображаются заданный формат бумаги, тип бумаги и компоновка.

* В зависимости от принтера некоторые пункты (например, печать даты и параметры обрезки) могут быть недоступны.

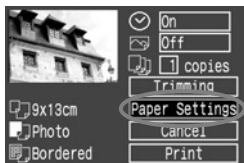

3 Выберите пункт [Paper Settings] (Параметры бумаги).

- Дискон выберите пункт [Paper Settings] (Настройка бумаги), затем нажмите кнопку .
- ▶ Открывается экран параметров бумаги.

Задание формата бумаги



- Диск <⊙> выберите формат бумаги, загруженной в принтер, затем нажмите кнопку <SET>.
- ▶ Открывается экран выбора типа бумаги.

Задание типа бумаги

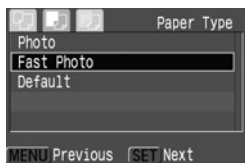

- Диск <⊙> выберите тип бумаги, загруженной в принтер, затем нажмите кнопку <SET>.
- ▶ Открывается экран выбора компоновки.

О типах бумаги

При использовании принтера Canon с бумагой Canon задавайте следующие типы бумаги:

Photo	Глянцевая фотобумага Photo Paper Plus Glossy
Fast Photo	Фотобумага Photo Paper Pro
По умолчанию	Глянцевая фотобумага Photo Paper Plus Glossy

При использовании принтеров других производителей рекомендуемые установки типа бумаги см. в руководстве по эксплуатации принтера.

Задание компоновки

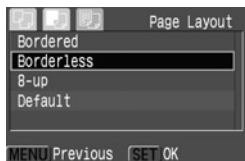

- Диск <⊙> выберите требуемую компоновку, затем нажмите кнопку <SET>.
- ▶ Вновь открывается экран параметров печати.

0 компоновке

Bordered (С полями)	Печать производится с белыми полями по краям.
Borderless (Без полей)	Печать производится без белых полей. Если принтер не поддерживает печать без полей, на распечатках будут оставлены поля.
**-up	Этот вариант позволяет печатать на одной странице 8, 2, 4, 9, 16 или 20 копий одного изображения.
Default (По умолчанию)	В случае принтеров Canon печать выполняется без полей.

4 Установите другие параметры.

- При необходимости задайте также печать даты <☺>, эффекты при печати <☒> и количество экземпляров <📄>.

☺ Печать даты



☒ Эффекты при печати



📄 Количество копий



- Выберите пункт меню, поворачивая диск <⦿>, затем нажмите кнопку <SET>.
- Диск <⦿> выберите требуемую установку, затем нажмите кнопку <SET>.
- В зависимости от VJ-принтера, для параметра <☒> (Эффекты при печати) возможен выбор варианта **[VIVID]** (для ярких зеленых цветов и синего неба), **[NR]** (уменьшение шумов), **[VIVID+NR]** или **[On]** (Вкл.).
- Параметры обрезки подробнее см. на стр. 129.



5 Запустите печать.

- Дискон <⌚> выберите пункт **[Print]** (Печать), затем нажмите кнопку <⊙>.
- ▶ Начинается печать.
- После завершения печати отображается экран из шага 1.
- Для остановки печати нажмите кнопку <⊙>, когда отображается пункт **[Stop]** (Стоп), затем дискон <⌚> выберите пункт **[OK]** и нажмите кнопку <⊙>.

- В зависимости от размера файла изображения и уровня качества его записи, печать может начаться с некоторой задержкой после выбора пункта **[Print]** (Печать).
- Значение **[Default]** (По умолчанию) для эффектов при печати и других параметров соответствует параметрам принтера по умолчанию, заданным его производителем. Значения параметров по умолчанию (**[Default]**) см. в руководстве по эксплуатации принтера.

Действия в случае ошибки принтера

Если после устранения ошибки принтера (закончились чернила, нет бумаги и т.п.) и выбора пункта **[Continue]** (Продолжить) печать не возобновляется, возобновите печать с помощью кнопок принтера. Подробнее см. руководство по эксплуатации принтера.

Сообщения об ошибках

Если во время печати произошла ошибка, на ЖК-монитор камеры выводится сообщение об ошибке. Остановите печать, нажав кнопку <⊙>. После устранения неполадки возобновите печать. Подробнее устранение неполадок при печати см. в руководстве по эксплуатации принтера.

Paper Error (Ошибка бумаги)

Проверьте, правильно ли загружена бумага в принтер.

Ink Error (Ошибка чернил)

В принтере закончились чернила или полностью заполнена емкость для использованных чернил.

Hardware Error (Аппаратная ошибка)

Проверьте, нет ли неполадок принтера, не связанных с бумагой или чернилами.

File Error (Ошибка файла)



Произведена попытка печати изображения, которое не может быть напечатано с использованием стандарта PictBridge. Могут не печататься изображения, снятые другой камерой или отредактированные на компьютере.

Печать с использованием CP Direct

Символ подключенного принтера



1 Выберите изображение для печати.

- Убедитесь, что в левом верхнем углу ЖК-монитора отображается символ .
- Для выбора печатаемого изображения поворачивайте диск .

2 Нажмите кнопку .

- ▶ Открывается экран настройки печати.

Экран настройки печати

Рамка обрезки: отображается при обрезке изображения.



— Задает количество распечатываемых экземпляров.

— Задает область обрезки.

— Задает стиль печати.



— Возврат к шагу 1.

— Начало печати.

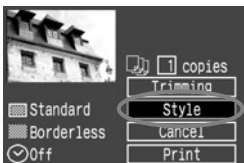
Отображаются настройки стиля печати.  — это символ даты.



3 Выберите пункт [Style] (Стиль).

- Диск  выберите пункт [Style] (Стиль), затем нажмите кнопку .
- ▶ Открывается экран задания стиля.

4 Задайте требуемые значения.

- Задайте требуемые значения параметров **[Image]** (Изображение), **[Borders]** (Поля) и **[Date]** (Дата).

[Image] (Изображение)





[Borders] (Поля)



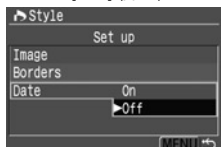



[Date] (Дата)



- Выберите пункт меню, поворачивая диск , затем нажмите кнопку .
- Дискон  выберите требуемую установку, затем нажмите кнопку .
- Пункт **[Image]** доступен при использовании бумаги формата карточки. При выборе значения **[Multiple]** (Несколько на листе), на листе бумаги печатаются 8 небольших одинаковых изображений.
- Проверьте параметры **[Borders]** (Поля) и **[Date]** (Дата) и, при необходимости, установите их значения.
- Завершив настройку, вернитесь на экран настройки печати, нажав кнопку .



5 Задайте количество экземпляров.

- Задайте требуемые значения.
- Дискон  выберите пункт **[copies]** (копий), затем нажмите кнопку .
- Дискон  установите количество копий, затем нажмите кнопку .
- Задайте значение от 1 до 99.

6 Задайте кадрировку.

- Задайте требуемые значения.
- Параметры кадрировки подробнее см. на стр. 129.



7 Запустите печать.

- Диском <⊙> выберите **[Print]** (Печать), затем нажмите кнопку <SET>.
- ▶ Начинается печать.
- После завершения печати отображается экран из шага 1.
- Для остановки печати нажмите кнопку <SET>, когда отображается пункт **[Stop]** (Стоп), затем диском <⊙> выберите пункт **[OK]** и нажмите кнопку <SET>.



- При печати на ярком фоне или на полях дата может быть бледной.
- Если выбран вариант **[Multiple]** (Несколько на листе), параметры **[Borders]** (Поля) и **[Date]** (Дата) недоступны. Устанавливается значение **[Borderless]** (Без полей), а для параметра **[Date]** (Дата) задается значение **[Off]** (Выкл.). Кроме того, изображение может быть обрезано со всех четырех сторон.



- Если для параметра **[Date]** (Дата) задано значение **[On]** (Вкл.), на распечатке печатается дата, записанная для изображения. Дата печатается в правом нижнем углу изображения.
- При выборе пункта **[Stop]** (Стоп) во время печати только одного изображения печать останавливается только после завершения распечатки изображения. Если печатаются несколько изображений, печать останавливается после завершения печати текущего изображения.
- Если во время печати произошла ошибка, на ЖК-монитор камеры выводится сообщение об ошибке. Выберите **[Stop]** (Стоп) или **[Resume]** (Возобновить) (после устранения неполадки). Если пункт **[Resume]** не отображается, выберите **[Stop]**.

Печать с использованием Bubble Jet Direct

Символ подключенного принтера



1 Выберите изображение для печати.

- Убедитесь, что в левом верхнем углу ЖК-монитора отображается символ .
- Для выбора печатаемого изображения поворачивайте диск .

2 Нажмите кнопку .

- ▶ Открывается экран настройки печати.

Экран настройки печати

Рамка обрезки: отображается при обрезке изображения.



— Задаёт количество распечатываемых экземпляров.

— Задаёт область обрезки.

— Задаёт стиль печати.

— Возврат к шагу 1.

— Начало печати.

Отображаются настройки стиля печати. – это символ даты.

3 Выберите пункт [Style] (Стиль).

- Диск выберите пункт [Style] (Стиль), затем нажмите кнопку .
- ▶ Открывается экран задания стиля.



4 Задайте требуемые значения.



- Выберите пункт меню, поворачивая диск <⊙>, затем нажмите кнопку <SET>.
- Диск <⊙> выберите требуемую установку, затем нажмите кнопку <SET>.
- Пункт **[Paper]** (Бумага) служит для задания формата бумаги, загруженной в принтер.
- Проверьте параметры **[Borders]** (Поля) и **[Date]** (Дата) и, при необходимости, установите их значения.
- Завершив настройку, вернитесь на экран настройки печати, нажав кнопку <MENU>.



5 Задайте количество экземпляров.

- Задайте требуемые значения.
- Диск <⊙> выберите пункт **[copies]** (копий), затем нажмите кнопку <SET>.
- Диск <⊙> установите количество копий, затем нажмите кнопку <SET>.
- Задайте значение от 1 до 99.

6 Задайте кадрировку.

- Задайте требуемые значения.
- Параметры кадрировки подробнее см. на стр. 129.



7 Запустите печать.

- Дискон <⊙> выберите **[Print]** (Печать), затем нажмите кнопку <ⓈET>.
- ▶ Начинается печать.
- После завершения печати отображается экран из шага 1.
- Для остановки печати нажмите кнопку <ⓈET>, когда отображается пункт **[Stop]** (Стоп), затем дискон <⊙> выберите пункт **[OK]** и нажмите кнопку <ⓈET>.

❗ Если задана печать с полями (**[Bordered]**), дата может впечатываться на полях, в зависимости от модели принтера.

- Если для параметра **[Date]** (Дата) задано значение **[On]** (Вкл.), на распечатке печатается дата, записанная для изображения. Дата печатается в правом нижнем углу изображения.
- При выборе во время печати варианта **[Stop]** (Стоп) печать текущего изображения прерывается и бумага выводится из принтера.
- Если во время печати произошла ошибка, на ЖК-монитор камеры выводится сообщение об ошибке. Выберите пункт **[Stop]** (Стоп) или **[Continue]** (Продолжить). Если при выборе пункта **[Continue]** печать не возобновляется, она возобновится автоматически после устранения неполадки.
- В случае ВJ-принтера с дисплеем на панели управления при возникновении ошибки на дисплее отображается ее номер. Порядок устранения ошибки см. в руководстве по эксплуатации ВJ-принтера.

Задание кадрировки

Изображение можно кадрировать и распечатать только выбранную часть, как если бы была изменена компоновка кадра.

Кадрировку следует производить до печати. Если после задания кадрировки задать параметры печати, может потребоваться повторить кадрировку.



1 Выберите пункт [Trimming] (Кадрировка).

- Дискон <⊙> выберите пункт [Trimming] (Кадрировка), затем нажмите кнопку <SET>.
- ▶ Открывается экран кадрировки.



2 Обрежьте изображение.

- Распечатывается область, расположенная внутри рамки кадрировки.
- При кадрировке изображения индикатор операции не отображается. Он появляется приблизительно через 5 с ожидания.



Изменение размера рамки кадрировки

- При нажатии кнопки <⊕> или <⊞⊕> размер рамки кадрировки изменяется. Чем меньше рамка кадрировки, тем больше коэффициент увеличения изображения.

Перемещение рамки кадрировки

- Для перемещения по изображению в любом направлении служит мультиконтроллер <⊞>. Переместите рамку кадрировки на требуемую часть изображения.



Поворот рамки

- Кнопка <INFO.> изменяет ориентацию рамки кадрировки с вертикальной на горизонтальную и обратно. Например, горизонтальный снимок можно распечатать вертикально.



3 Выйдите из меню.

- Нажмите кнопку < **SET** >.
- ▶ Вновь открывается экран параметров печати.
- ▶ В левом верхнем углу отображается распечатываемая кадрированная область.

- ❗ В зависимости от принтера, кадрированная область изображения может распечатываться не так, как было указано.
- Чем меньше рамка кадрировки, тем крупнее зерно изображения. Если изображение будет слишком зернистым, цвет рамки кадрировки меняется на красный.
- При кадрировании изображения контролируйте его на ЖК-мониторе камеры. При просмотре изображения на экране телевизора рамка кадрировки может отображаться неточно.

 Рамка кадрировки зависит от значений параметров Paper (Бумага), Image (Изображение) и Borders (Поля).

9

DPOF: Формат заказа цифровой печати

Формат DPOF (Формат заказа цифровой печати) позволяет задать с помощью камеры, какие изображения с CF-карты и в каком количестве должны быть распечатаны. Эта функция очень удобна для печати на DPOF-совместимом принтере или в фотолаборатории.

Стандарт DPOF

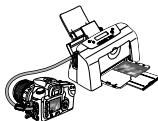

DPOF (Заказ на цифровую печать) представляет собой стандарт записи заказа печати на CF-карту. Он предназначен для изображений, снятых цифровой камерой, и позволяет указать, какие фотографии следует распечатать и в каком количестве. DPOF-совместимые цифровые камеры обеспечивают следующие возможности:

- Установив CF-карту в DPOF-совместимый принтер, можно распечатать фотографии с заданными параметрами.
- Принтеры, поддерживающие прямую печать с камеры, могут печатать изображения в соответствии с параметрами DPOF.
- При заказе печати в фотолаборатории не требуется заполнять бланк заказа с указанием выбранных изображений, количества экземпляров и т.п.



Параметры печати

Задайте значения для типа печати, печати даты и печати номеров файлов. Эти параметры печати относятся ко всем изображениям, для которых заказывается печать. (Раздельное задание для каждого изображения невозможно.)

Print Type (Тип печати)	 Standard (Стандарт)	Печать одного изображения на листе.
	 Index (Индекс)	Печать нескольких уменьшенных изображений на листе.
	 Both (Оба)	Печать стандартных и индексных отпечатков.
Date (Дата)	On (Вкл.)	При выборе [On] на фотографии печатается дата съемки.
	Off (Выкл.)	
File No. (Номер файла)	On (Вкл.)	При выборе [On] на фотографии печатается номер файла.
	Off (Выкл.)	

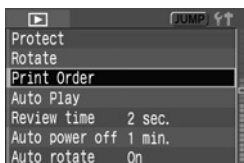

1 Выберите пункт [Print Order] (Заказ печати).

- Дискон <⊙> выберите пункт [▶ Print Order] (Заказ печати), затем нажмите кнопку <SET>.
- ▶ Открывается экран заказа печати.

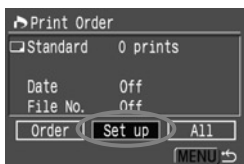

2 Выберите пункт [Set up] (Настройка).

- Дискон <⊙> выберите пункт [Set up] (Настройка), затем нажмите кнопку <SET>.
- ▶ Открывается экран настройки печати.

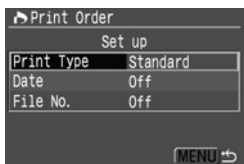

3 Задайте требуемые значения.

- Задайте значения параметров [Print Type] (Тип печати), [Date] (Дата) и [File No.] (Номер файла).
- Выберите пункт меню, поворачивая диск <⊙>, затем нажмите кнопку <SET>.
- Дискон <⊙> выберите требуемую установку, затем нажмите кнопку <SET>.

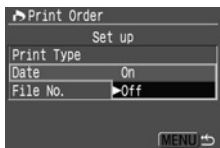
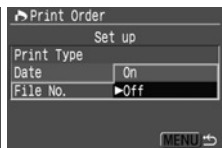
[Print Type] (Тип печати)**[Date]** (Дата)**[File No.]** (Номер файла)

4 Выйдите из меню.

- Нажмите кнопку <MENU>.
- ▶ Вновь открывается экран заказа на печать.
- Затем для выбора изображений для печати выберите пункт **[Order]** (Заказ) или **[All]** (Все).



- Выбор для печати изображений в формате RAW невозможен.
- Даже если для параметров **[Date]** (Дата) и **[File No.]** (Номер файла) заданы значения **[On]** (Вкл.), дата и номер файла могут не печататься, в зависимости от типа печати и типа принтера.
- В случае индексной печати (**[Index]**) для параметров **[Date]** (Дата) и **[File No.]** (Номер файла) нельзя одновременно задать значения **[On]** (Вкл.).
- При печати с параметрами DPOF необходимо использовать CF-карту с заданными параметрами заказа печати. Если просто попытаться извлечь изображения с CF-карты и напечатать их, ничего не получится.
- Некоторые DPOF-совместимые принтеры и фотоателье могут напечатать фотографии не так, как было указано. Если это произошло при использовании принтера, см. руководство по эксплуатации принтера. Или выясните в фотоателье вопросы совместимости при заказе печати.
- Не пытайтесь задавать параметры заказа печати, если в камеру установлена CF-карта с изображениями, снятыми другой камерой. Отображается символ <▲>, и изображения, указанные для заказа печати, могут быть случайно перезаписаны. Кроме того, в зависимости от формата файлов изображений, заказ печати может быть невозможен.

Выбор отдельных изображений для печати

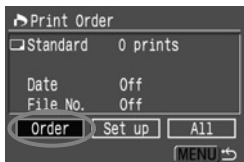

1 Выберите пункт [Order] (Заказ).

- Дискон <⊙> выберите пункт [Order] (Заказ), затем нажмите кнопку <SET>.
- ▶ Открывается экран заказа.



2 Выберите изображение для печати.

- Для выбора печатаемого изображения поворачивайте диск <⊙>.
- Для просмотра сразу трех изображений нажмите кнопку <⊞·⊞>. Для возврата в режим одиночного изображения нажмите кнопку <⊞>.

Режим трех изображений



3 Закажите печать.

- Заказ печати зависит от значения параметра [Print Type] (Тип печати) (стр. 132).



Для типов [Standard] (Стандарт) и [Both] (Оба)

- В случае стандартного типа печати для каждого изображения можно задать количество экземпляров.
- Нажмите кнопку <SET> и выберите количество экземпляров диском <⊙>. Затем нажмите кнопку <SET>.



Для типа [Index] (Индекс)

- Если требуется включить изображение в индексный лист, установите флажок <✓>. В противном случае не устанавливайте флажок.
- Нажмите кнопку <SET> для установки флажка <✓>, или еще раз нажмите кнопку <SET> для снятия флажка.
- Если требуется выбрать дополнительные изображения, повторите шаги 2 и 3.
- Можно выбрать максимум 998 кадров.

4 Выйдите из меню.

- Нажмите кнопку <MENU>.
- ▶ Вновь открывается экран заказа печати.
- Для сохранения заказа печати на CF-карте нажмите кнопку <MENU> еще раз. Снова открывается меню.

Выбор всех изображений

Заказ на печать можно также установить или отменить для всех изображений на CF-карте. В случае печати стандартного типа заказывается печать одного экземпляра всех изображений.

Обратите внимание, что если после выполнения инструкций из раздела «Выбор отдельных изображений» выполнить инструкции из раздела «Выбор всех изображений», заказ на печать изменится на «Все изображения».

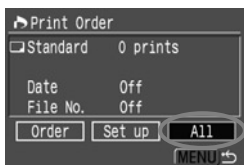

1 Выберите [All] (Все).

- Диском <⊙> выберите [All] (Все), затем нажмите кнопку <SET>.
- ▶ Открывается экран All (Все).

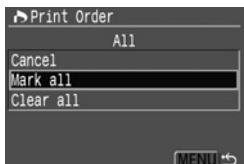

2 Выберите [Mark all] (Пометить все).

- Диском <⊙> выберите [Mark all] (Пометить все), затем нажмите кнопку <SET>.
- ▶ Для всех изображений указывается один экземпляр, и снова открывается экран заказа на печать.
- При выборе пункта [Clear all] (Очистить все) отменяется выбор всех изображений для печати.
- При выборе пункта [Cancel] (Отмена) вновь открывается экран заказа печати.

3 Выйдите из меню.

- На экране Print Order (Заказ печати) нажмите кнопку <MENU>.
- ▶ Установки записываются на CF-карту и вновь открывается меню.

- ❗ Обратите внимание, что изображения в формате RAW не могут выбираться для печати даже при выборе пункта «Mark all» (Пометить все).
- При использовании принтера PictBridge включайте в один заказ печати не более 500 изображений. Если задано больше изображений, часть из них может не распечататься.

MENU Прямая печать с параметрами DPOF

С помощью принтера, поддерживающего прямую печать, можно легко распечатать изображения, указанные в заказе печати DPOF.

1 Подготовьтесь к печати.

- См. разделы «Настройка камеры» (шаги 1 и 2) и «Подключите камеру к принтеру» (шаги 1 – 5) на стр. 116 – 117.

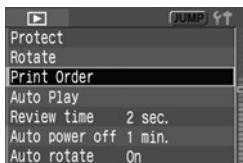

2 Выберите пункт [Print Order] (Заказ печати).

- Дискон <⊙> выберите пункт [▶ Print Order] (Заказ печати), затем нажмите кнопку <SET>.
- ▶ Открывается экран заказа печати.

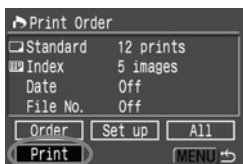

3 Выберите [Print] (Печать).

- Дискон <⊙> выберите [Print] (Печать), затем нажмите кнопку <SET>.
- Вариант [Print] (Печать) отображается только в том случае, если камера подключена к принтеру и возможна печать.
- ▶ Открывается экран настройки печати.

4 Установите параметры печати.

PictBridge

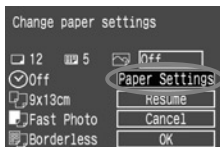

CP Direct

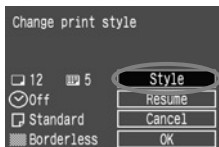

Bubble Jet Direct

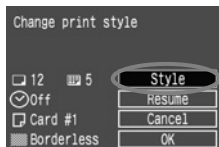



PictBridge

- Задайте [Paper settings] (Параметры бумаги) и <⊙> эффекты при печати (стр. 119).

CP Direct / Bubble Jet Direct

- Задайте [Style] (Стиль) (стр. 123/126).

5 Запустите печать.

- Дискон <  > выберите [OK], затем нажмите кнопку <  >.
- ▶ Начинается печать.
- Для остановки печати нажмите кнопку <  >, когда отображается пункт [Stop] (Стоп), затем дискон <  > выберите пункт [OK] и нажмите кнопку <  >.

- При печати на принтере, поддерживающем стандарт PictBridge или Bubble Jet Direct, обязательно задайте формат бумаги.
- При использовании стандарта PictBridge печать номеров файлов невозможна.
- Если задана печать с полями ([Bordered]), дата может впечатываться на полях, в зависимости от модели принтера.
- При печати на ярком фоне или на полях дата может быть бледной.

- Если при использовании стандарта CP Direct для параметра [Print Type] (Тип печати) задано значение [Index] (Индекс), на одном индексном листе печатается следующее количество изображений:
 - Формат кредитной карточки: 20 изображений.
 - Формат L: 42 изображения.
 - Формат открытки: 63 изображения.
 Количество изображений на индексном листе при использовании стандарта Bubble Jet Direct см. в руководстве по эксплуатации VJ-принтера.
- Если после остановки печати требуется возобновить печать оставшихся изображений, выберите вариант [Resume] (Возобновить). Обратите внимание, что печать не будет возобновлена после остановки печати:
 - если перед возобновлением печати были изменены параметры заказа печати;
 - если перед возобновлением печати было стерто распечатываемое изображение;
 - если в случае индексной печати в режиме CP Direct перед возобновлением печати была заменена кассета с бумагой;
 - если в случае индексной печати в режиме PictBridge перед возобновлением печати были заменены параметры бумаги;
 - если при остановке печати на CF-карте оставалось мало свободного места.
- В случае неполадок при печати см. стр. 122 для PictBridge, стр. 125 для CP Direct или стр. 128 для Bubble Jet Direct.

10

Индивидуальная настройка камеры

С помощью пользовательских функций можно настроить различные функции камеры в соответствии с Вашими предпочтениями.

- Пользовательские функции доступны в режимах творческой зоны.

MENU Установка пользовательской функции ★

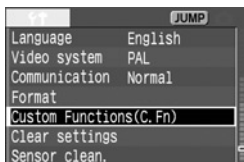

Номер пользовательской функции

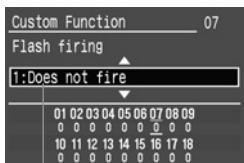
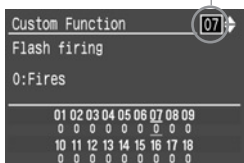

Описание

1 Выберите [Custom Functions (C.Fn)] (Пользовательские функции).

- Дискон <⊙> выберите пункт [⏏ Custom Functions (C.Fn)] (Пользовательские функции), затем нажмите кнопку <SET>.
- ▶ Открывается экран пользовательских функций.

2 Выберите номер пользовательской функции.

- Дискон <⊙> выберите требуемую установку, затем нажмите кнопку <SET>.

3 Измените установку.

- Дискон <⊙> выберите требуемую установку, затем нажмите кнопку <SET>.
- Если требуется установить другую пользовательскую функцию, повторите шаги 2 и 3.
- Внизу экрана отображаются текущие установки пользовательских функций.

4 Выйдите из меню.

- Для возврата в меню нажмите кнопку <MENU>.

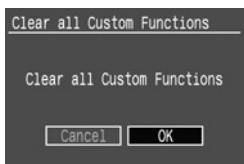

Сброс всех пользовательской функции ★



На шаге 1 выше выберите пункт [⏏ Clear settings] (Сброс установок), затем пункт [Clear all Custom Functions] (Сброс всех пользовательских функций); открывается экран «Clear all Custom Functions».

- Дискон <⊙> выберите [OK], затем нажмите кнопку <SET>. Для всех пользовательских функций восстанавливаются настройки по умолчанию.

C.Fn-01**Функция кнопки SET при съемке**

Можно изменить функцию кнопки <  >. Функция C.Fn-01-1/2 позволяет нажать кнопку <  >, затем напрямую установить параметр диском <  >, глядя на ЖК-дисплей.

0: По умолчанию (нет функций)

1: Изменение качества

Позволяет напрямую выбирать уровень качества записи.

2: Изменение параметров

Позволяет напрямую выбирать параметры обработки. «**PA-P1, P2**» обозначают Parameter 1 и 2, «**PA-1**» – «**PA-3**» обозначают наборы Set 1 – 3. «**PA-B/W**» обозначает монохромный режим.

3: Открытие меню

Кнопке назначается та же функция, что и кнопке < **MENU** >.

4: Воспроизведение изображения

Кнопке назначается та же функция, что и кнопке <  >.

C.Fn-02**Уменьшение шумов при длительной выдержке**

0: Выкл.

1: Вкл.

Уменьшает уровень шумов при экспозициях 1 с и более. Время после съемки кадра, необходимое для обработки с целью уменьшения шумов, равно времени экспозиции. Во время обработки для снижения шумов отображается сообщение «**buSY**» (Занят), и съемка невозможна.

C.Fn-03**Выдержка синхронизации вспышки в режиме Av**

0: Авто

1: 1/250 с (фиксированная)

Задает выдержку синхронизации вспышки в режиме автоэкспозиции с приоритетом диафрагмы (Av) равной 1/250 с. (При съемке на темном фоне (например, темного неба) фон объекта будет выглядеть темным.)

C.Fn-04 Кнопка спуска затвора/кнопка фиксации экспозиции**0: Автофокусировка/Фиксация автоэкспозиции****1: Фиксация автоэкспозиции/Автофокусировка**

Удобно, если фокусировку и установку экспозиции требуется производить отдельно. Нажмите кнопку < * > для автофокусировки и наполовину нажмите кнопку спуска затвора для фиксации экспозиции.

2: Автофокусировка/Фиксация фокусировки, нет фиксации экспозиции

В режиме AI Servo AF можно нажать кнопку < * > для кратковременного прерывания автофокусировки. Это позволяет предотвратить изменение фокусировки при прохождении между камерой и объектом постороннего предмета. Экспозиция устанавливается в момент съемки.

3: Автоэкспозиция/Автофокусировка, нет фиксации экспозиции

Этот режим удобен для съемки объектов, попеременно останавливающихся и возобновляющих движение. В режиме AI Servo AF можно включать и отключать режим AI Servo AF, нажимая кнопку < * >. Экспозиция устанавливается в момент съемки. Таким образом, во время ожидания кульминационного момента фокусировка и экспозиция будут всегда оптимальными.

 Функции C.Fn-04 и C.Fn-17-0, 1, 2 (стр. 146) поддерживают функции запуска/остановки автофокусировки и фиксации экспозиции. Если установлены обе эти пользовательские функции и выполняются операции обеих функций, последняя операция не работает. Единственным исключением является остановка автофокусировки после ее запуска.

C.Fn-05 Вспомогательный луч света для автофокусировки

Для вспомогательного луча света для автофокусировки можно задать лампу камеры или лампу вспышки Speedlite для камер EOS.

0: Включен**1: Выключен**

Вспомогательный луч света для автофокусировки не используется.

2: Включен только для внешней вспышки

При использовании вспышки Speedlite для камер EOS вспомогательный луч света для автофокусировки включается только при необходимости. При использовании встроенной вспышки вспомогательный луч света для автофокусировки не работает.

C.Fn-06 Шаг величины экспозиции**0: 1/3 ступени****1: 1/2 ступени**

Устанавливает шаг в 1/2 ступени для выдержки затвора, величины диафрагмы, компенсации экспозиции, AEB и т.п.

C.Fn-07 Срабатывание вспышки

Можно включить срабатывание встроенной вспышки, внешней вспышки Speedlite и вспышки стороннего производителя (не Canon), подключенной к разъему внешней синхронизации (PC).

0: Срабатывает

1: Не срабатывает

Вспышка не срабатывает.

C.Fn-08 Расширение диапазона ISO

0: Выкл.

1: Вкл.

Становится доступной чувствительность ISO «Н» (эквивалент ISO 3200).

C.Fn-09 Последовательность брекетинга/автоотмена

Позволяет изменить последовательность брекетинга AEB по выдержке затвора или величине диафрагмы и последовательность сохранения файлов для вилки баланса белого (WB-BKT). Если задана автоотмена, брекетинг отменяется в следующих случаях:

AEB: при установке переключателя <4> в положение <2>, замене объектива, подготовке вспышки, замене аккумулятора или замене CF-карты.

WB-BKT: при установке переключателя <4> в положение <2>, замене аккумулятора или замене CF-карты.

0: 0, -, +/Включена

1: 0, -, +/Выключена

Первый кадр последовательности брекетинга снимается со стандартной экспозицией (или экспонируется со стандартным балансом белого).

Эта последовательность брекетинга может быть повторена.

2: -, 0, +/Включена

Последовательность брекетинга начинается с отрицательной установки (сдвиг в сторону голубого или малинового цвета).

3: -, 0, +/Выключена

Повтор последовательности брекетинга, начиная с отрицательной установки (сдвиг в сторону голубого или малинового цвета). Эта последовательность брекетинга может быть повторена.

AEB	Вилка баланса белого	
	Сдвиг В/А	Сдвиг М/Г
0 : Стандартная экспозиция	0 : Стандартный баланс белого	0 : Стандартный баланс белого
- : Уменьшенная экспозиция	- : Больше синего	- : Больше малинового
+ : Увеличенная экспозиция	+ : Больше янтарного	+ : Больше зеленого

C.Fn-10 Наложенная индикация

0: Вкл.

1: Выкл.

Точка автофокусировки в видоискателе не загорается красным цветом. Рекомендуется, если подсветка не нужна.

При выборе точки автофокусировки она все равно подсвечивается.

C.Fn-11 Меню, открываемое при нажатии кнопки «Меню»

Позволяет настроить меню, открываемое при нажатии кнопки <MENU>.

0: Предыдущее (верхнее, если выключалось питание)

Открывается ранее использовавшееся меню. В следующих случаях открывается самое верхнее меню [Quality] (Качество): переключатель < > установлен в положение <OFF> (Выкл.), заменен аккумулятор или заменена CF-карта.

1: Предыдущее

Открывается ранее использовавшееся меню.

2: Верхнее

Всегда открывается верхнее меню [Quality] (Качество).

C.Fn-12 Блокировка зеркала в верхнем положении



0: Выключено

1: Включено



Эффективна для съемки с близкого расстояния и при съемке с телеобъективом для предотвращения сотрясения камеры, вызванного перемещением зеркала. Порядок блокировки зеркала в верхнем положении см. на стр. 88.

C.Fn-13 Способ выбора точки автофокусировки





0: Обычный

Нажмите кнопку < > и выберите точку автофокусировки мультиконтроллером < >.

1: Непосредственно мультиконтроллером

Выбор точки автофокусировки производится непосредственно мультиконтроллером < >, без предварительного нажатия кнопки < >. При нажатии кнопки < > устанавливается автоматический выбор точки автофокусировки.

2: Непосредственно диском оперативного управления

Выбор точки автофокусировки производится непосредственно диском < >, без нажатия кнопки < >. Установка компенсации экспозиции производится диском < > при нажатой кнопке < >.

C.Fn-14

E-TTL II

0: Оценочный

Полностью автоматическая съемка со вспышкой при любых условиях, от низкой освещенности до заполняющей вспышки при дневном свете.

1: Взвешенный

Экспозиция при съемке со вспышкой усредняется по всей области, освещаемой вспышкой. Так как автоматическая компенсация экспозиции при съемке со вспышкой не производится, может потребоваться ручная установка компенсации в зависимости от снимаемой сцены. Это также относится к случаю использования фиксации экспозиции при съемке со вспышкой.

C.Fn-15

Синхронизация по шторке затвора

0: Синхронизация по первой шторке**1: Синхронизация по второй шторке**

Длительная выдержка синхронизации позволяет создать светлый след за объектом. Вспышка срабатывает непосредственно перед закрытием затвора. Данная пользовательская функция может использоваться для получения эффекта синхронизации по второй шторке даже со вспышками Speedlite серии EX, не поддерживающими такой возможности. Если эта функция предусмотрена во вспышке Speedlite серии EX, она отменяет данную пользовательскую функцию.



Если используется синхронизация по 2-ой шторке, предварительная вспышка для замера экспозиции срабатывает сразу же после полного нажатия кнопки спуска затвора. Помните, что основная вспышка сработает непосредственно перед закрытием затвора.

C.Fn-16

Безопасный сдвиг в режиме Av или Tv

0: Выключено**1: Включено**

Эта функция работает в режимах автоэкспозиции с приоритетом выдержки (Tv) и приоритетом диафрагмы (Av). Если при резком изменении освещенности объекта текущие установки выдержки затвора или величины диафрагмы не обеспечивают требуемого экспонирования, выдержка затвора или величина диафрагмы автоматически изменяется для получения требуемой экспозиции.

С.Fn-17 **Функция кнопки отмены автофокусировки на объективе****0: Остановка автофокусировки****1: Начало работы автофокусировки**

Автофокусировка работает только при нажатой кнопке остановки автофокусировки. Пока нажата эта кнопка, автофокусировка с помощью камеры отключена.

2: Фиксация экспозиции в процессе замера

При нажатии этой кнопки во время замера экспозиции производится фиксации экспозиции. Удобно, если фокусировку и установку экспозиции требуется производить раздельно.

3: Точка автофокусировки: Ручной выбор -> Авто / Авто -> центр

В режиме ручного выбора точки автофокусировки при нажатой кнопке производится переключение в режим автоматического выбора точки автофокусировки. При нажатии кнопки переключение из режима ручного выбора в режим автоматического выбора точки автофокусировки производится немедленно. Удобно, если в режиме AI Servo AF Вы больше не можете отслеживать фокусировку на движущийся объект с помощью выбранной вручную точки автофокусировки. В режиме автоматического выбора точки автофокусировки при нажатии кнопки производится немедленное переключение на центральную точку автофокусировки.

4: ONE SHOT <-> AI SERVO

В режиме One-Shot AF камера переключается в режим AI Servo AF только на время, пока эта кнопка удерживается нажатой. В режиме AI Servo AF камера переключается в режим One-Shot AF только на время, пока эта кнопка удерживается нажатой. Удобно, если необходимо постоянно переключаться между режимами One-Shot AF и AI Servo AF для объекта, часто останавливающегося и вновь начинающего движение.

5: Начало работы стабилизатора изображения

Если переключатель стабилизатора изображения (IS) на объективе включен (ON), стабилизатор изображения работает только при нажатой кнопке.

 Кнопкой остановки автофокусировки оснащаются только супертелеобъективы.

С.Fn-18 **Добавление данных, подтверждающих оригинальность изображения****0: Выкл.****1: Вкл.**

К изображению добавляются данные, позволяющие определить, является ли изображение оригинальным. При воспроизведении изображения с добавленными данными подтверждения оригинала отображается символ <L> (стр. 104). Для проверки оригинальности изображения требуется комплект верификации данных DVK-E2 (приобретается дополнительно).

11

Справочная информация

Этот раздел поможет Вам лучше ознакомиться с камерой. В нем содержится информация о функциях камеры и дополнительных принадлежностях, а также другая справочная информация.

Таблица доступности функций

● : Устанавливается автоматически ○ : Может выбираться пользователем

Диск установки режима		Зона базовых режимов						Зона творческих режимов				
								P	Tv	Av	M	A-DEP
Качество	JPEG	○	○	○	○	○	○	○	○	○	○	○
	RAW							○	○	○	○	○
	RAW + JPEG							○	○	○	○	○
Чувств. ISO	Авто	●	●	●	●	●	●					
	Ручная							○	○	○	○	○
Баланс белого	Автоматический	●	●	●	●	●	●					
	Фиксированный, пользовательский, установка цветовой температуры, коррекция баланса белого, вилка баланса белого							○	○	○	○	○
Параметры		● (Параметр 1)						○	○	○	○	○
Автофокусировка	One-Shot		●	●	●		●	○	○	○	○	●
	AI Servo					●		○	○	○	○	-
	AI Focus	●					●	○	○	○	○	-
	Выбор точки автофокусировки	Авто	●	●	●	●	●	●	○	○	○	○
	Ручной							○	○	○	○	
Экспозиция	Оценочный	●	●	●	●	●	●	○	○	○	○	○
	Частичный							○	○	○	○	○
	Центр.-взвеш. интегр.							○	○	○	○	○
Режим замера экспозиции	Сдвиг программы							○				
	Компенсация экспозиции							○	○	○		○
	АЕВ							○	○	○	○	○
	Фиксация экспозиции							○	○	○		○
	Контроль глубины резкости							○	○	○	○	○
Перевод кадров	Покадровый	●		●	●		●	○	○	○	○	○
	Непрерывный		●			●		○	○	○	○	○
Встроенная вспышка	Авто	●	●		●		●					
	Ручная							○	○	○	○	○
	Вспышка выключена			●		●		●				
	Умен. зфф. «красных глаз»	○	○		○		○	○	○	○	○	○
	Фиксация FE							○	○	○	○	○
	Компенсация FE							○	○	○	○	○
Пользовательские функции/Сброс всех пользовательских функций								○	○	○	○	○
Сброс настроек камеры								○	○	○	○	○
Чистка датчика изображения								○	○	○	○	○

Режимы автофокусировки и перевода кадров

Режимы перевода кадров	One-Shot AF	AI Servo AF	AI Focus AF
<input type="checkbox"/> Покадровая съемка	Съемка невозможна, пока не будет осуществлена фокусировка. После завершения фокусировки фокус фиксируется. В случае оценочного замера экспозиция также фиксируется. (Значение экспозиции сохраняется в памяти до съемки кадра.)	Фокус отслеживает перемещения объекта. Экспозиция устанавливается в момент съемки.	Автоматическое переключение между режимами ONE SHOT AF и AI Servo AF в зависимости от состояния снимаемого объекта.
<input type="checkbox"/> Непрерывная съемка	Указанные выше условия справедливы в режиме непрерывной съемки. Во время непрерывной съемки (макс. 5 кадров/с) фокусировка не выполняется.	Указанные выше условия справедливы в режиме непрерывной съемки. Во время непрерывной съемки (макс. 5 кадров/с) производится фокусировка.	

Фиксация экспозиции (AE lock)

(В режимах творческой зоны)

Выбор точки автофокусировки Режим замера экспозиции	Автоматический выбор точки автофокусировки	Ручной выбор точки автофокусировки
<input checked="" type="checkbox"/> Оценочный замер*	Фиксация экспозиции производится в точке автофокусировки, обеспечившей наводку на резкость.	Фиксация экспозиции производится в выбранной точке автофокусировки.
<input type="checkbox"/> Частичный замер	Фиксация экспозиции производится в центральной точке автофокусировки.	
<input type="checkbox"/> Централно-взвешенный интегральный замер		

* Если переключатель режима фокусировки на объективе установлен в положение <MF>, фиксация экспозиции производится в центральной точке автофокусировки.



Коэффициент преобразования изображения

Так как область изображения меньше, чем у 35-миллиметровых пленочных камер, эквивалентное фокусное расстояние объектива увеличивается в 1,6 раза.

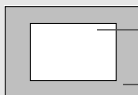

Размер изображения
22,5 x 15,0 мм

Размер изображения на пленке 35 мм
36 x 24 мм

Поиск и устранение неполадок

В случае неполадки в первую очередь ознакомьтесь с настоящим разделом.

Источник питания

Аккумулятор не заряжается.

- **Используется аккумулятор неправильного типа.**
 - ▶ Запрещается заряжать любые другие аккумуляторы, кроме BP-511A, BP-514, BP-511 или BP-512.
- **Аккумулятор неправильно подключен к зарядному устройству.**
 - ▶ Правильно подключите аккумулятор к зарядному устройству (стр. 18).

Камера не работает, хотя переключатель < > установлен в положение <ON> или < >.

- **Разряжен аккумулятор.**
 - ▶ Зарядите аккумулятор (стр. 18).
- **Аккумулятор установлен неправильно.**
 - ▶ Правильно установите аккумулятор (стр. 20).
- **Не закрыта крышка отсека аккумулятора.**
 - ▶ Плотно закройте крышку отсека аккумулятора (стр. 20).
- **Не закрыта крышка гнезда CF-карты.**
 - ▶ Закройте крышку гнезда CF-карты (стр. 24).

Индикатор обращения к карте продолжает мигать даже после того, как переключатель < > установлен в положение <OFF> (Выкл.).

- **Если установить выключатель <  > в положение <OFF> сразу после съемки, индикатор обращения к карте будет гореть или мигать в течение нескольких секунд, пока изображение записывается на CF-карту.**
 - ▶ После завершения записи изображения на CF-карту индикатор обращения к карте перестанет мигать и питание будет выключено автоматически.

Аккумулятор быстро разряжается.

- **Аккумулятор заряжен не полностью.**
 - ▶ Полностью зарядите аккумулятор (стр. 18).
- **Закончился срок службы аккумулятора.**
 - ▶ Замените аккумулятор на новый.

Камера самостоятельно выключается.

- **Включена функция автоматического выключения питания.**
- ▶ Нажмите наполовину кнопку спуска затвора. Если требуется отключить автоматическое выключение питания, установите для пункта меню [⏏ Auto power off] (Автовыключение) значение [Off] (Выкл.).

На верхнем ЖК-дисплее мигает только символ <☐>.

- **Аккумулятор почти полностью разряжен.**
- ▶ Зарядите аккумулятор (стр. 18).

Съемка**Невозможна съемка или запись изображений.**

- **Неправильно установлена CF-карта.**
- ▶ Правильно установите CF-карту (стр. 24).
- **На CF-карте не осталось свободного места.**
- ▶ Используйте новую CF-карту или сотрите ненужные изображения (стр. 24, 112).
- **Разряжен аккумулятор.**
- ▶ Зарядите аккумулятор (стр. 18).
- **Плохая фокусировка. (Мигает индикатор подтверждения фокусировки <●> в видоискателе.)**
- ▶ Снова нажмите наполовину кнопку спуска затвора и сфокусируйтесь на объект. Если не удастся правильно сфокусироваться, произведите фокусировку вручную (стр. 26, 70).

Нечеткое изображение на ЖК-дисплее.

- **ЖК-дисплей загрязнен.**
- ▶ Протрите экран мягкой тканью для протирки объективов.
- **Закончился срок службы ЖК-дисплея.**
- ▶ Обратитесь в ближайший сервисный центр или к дилеру.

Нерезкое изображение.

- Переключатель режимов фокусировки на объективе установлен в положение <MF>.
- ▶ Переключатель режимов фокусировки на объективе установите в положение <AF> (стр. 23).
- При нажатии кнопки спуска затвора произошло сотрясение камеры.
- ▶ Во избежание сотрясения камеры крепко держите камеру и нажимайте кнопку спуска затвора аккуратно (стр. 26, 38).

Невозможно использовать CF-карту.

- На ЖК-дисплее отображается символ [Err **].
- ▶ Если отображается символ [Err CF], см. стр. 114.
- ▶ Если отображается символ [Err 02], см. стр. 153.
- Используется CF-карта другого производителя (не Canon).
- ▶ Рекомендуется использовать CF-карты производства Canon (стр. 155).

Просмотр изображений и работа камеры

Невозможно стереть изображение.

- Изображение защищено от стирания.
- ▶ Отмените защиту (стр. 111).

Отображаются неправильная дата и время съемки.

- Не установлены правильные дата и время.
- ▶ Установите правильные дату и время (стр. 34).

Нет изображения на экране телевизора.

- Не до конца вставлены разъемы видеокабеля.
- ▶ Полностью вставьте разъемы видеокабеля (стр. 110).
- Не установлен правильный видеоформат (NTSC или PAL).
- ▶ Установите в камере видеоформат, поддерживаемый телевизором (стр. 31).

Коды ошибок

Если в камере возникает ошибка, на ЖК–дисплее отображается сообщение «**Err xx**». Следуйте приведенным ниже инструкциям по устранению неполадок для указанного кода ошибки.

Частое возникновение одной и той же ошибки может указывать на неполадку в камере. Запишите код ошибки «**xx**» и отнесите камеру в ближайший сервисный центр компании Canon.

Если ошибка возникла после съемки, камера могла не записать этот кадр. Нажав кнопку <▶>, проверьте изображение на ЖК–мониторе.

Код ошибки	Меры по устранению
Err 01	Ошибка связи между камерой и объективом. Очистите контакты объектива (стр. 9).
Err 02	Неполадка CF–карты. Попробуйте предпринять перечисленные ниже меры. Извлеките и заново установите карту памяти. Отформатируйте CF–карту. Используйте другую CF–карту.
Err 04	Карта памяти полностью заполнена. Удалите с карты ненужные изображения или замените CF–карту.
Err 05	Что–то помешало автоматическому открытию встроенной вспышки. Поверните выключатель <🔌> в положение <ON> (Вкл.).
Err 99	Произошла ошибка, отличная от описанных выше. Извлеките и снова установите аккумулятор. Эта ошибка может произойти, если при использовании объективов других производителей (не Canon) камера и объектив работают неправильно.

Основные дополнительные принадлежности (приобретаются дополнительно)



Аккумулятор BP-511A

Запасной литиево-ионный аккумулятор большой емкости.



Комплект сетевого питания AСK-E2

Комплект (сетевой блок питания, переходник постоянного тока, кабель питания) для питания камеры от электрической розетки. Рассчитан на напряжение 100 – 240 В~.



Компактный сетевой блок питания CA-PS400

Зарядное устройство для быстрой зарядки аккумулятора BP-511A. Зарядка одного аккумулятора занимает приблизительно 90 мин. Возможна одновременная установка двух аккумуляторов. Блок питания CA-PS400 допускает подключение переходника постоянного тока DR-400 (приобретается дополнительно). Рассчитан на напряжение 100 – 240 В~.



Ручка-держатель аккумуляторов BG-E2

Допускает установку двух аккумуляторов BP-511A или шести элементов питания типоразмера AA. Для съемки в вертикальном положении на ручке предусмотрены кнопка спуска затвора, электронный диск, кнопка фиксации экспозиции/фиксации экспозиции при съемке со вспышкой и кнопка выбора точки автофокусировки.



Полужесткий футляр EH17-L

Специальный футляр для защиты камеры. Рассчитан на камеру с установленным объективом EF-S17-85mm f/4-5.6 IS USM (приобретается дополнительно).



Вспышки Speedlite, устанавливаемые на горячий башмак

На горячий башмак камеры можно устанавливать вспышки Speedlite серии EX. Съемка в режиме автоматической вспышки E-TTL II производится точно так же, как и обычная съемка.



Кольцевые вспышки для съемки с близкого расстояния

Вспышки Macro Lite серии EX (две модели) идеально подходят для съемки с близкого расстояния. Возможно срабатывание только одной или обеих ламп вспышки и управление соотношением мощностей обеих ламп вспышки, что позволяет легко получать сложные эффекты освещения в режиме автоматической вспышки E-TTL II.



Дистанционный переключатель RS-80N3

Дистанционный переключатель исключает сотрясение камеры при съемке с супертелеобъективом, при съемке с близкого расстояния и при использовании длительных выдержек В. Длина кабеля составляет 80 см. Переключатель позволяет нажимать кнопку спуска затвора наполовину или полностью. Также предусмотрена фиксация спуска затвора. Соединительный штекер для камеры снабжен механизмом быстрой фиксации.



Контроллер дистанционного управления с таймером TC-80N3

Этот контроллер дистанционного управления подключается с помощью кабеля длиной 80 см и имеет четыре встроенные функции: 1. Автоспуск, 2. Таймер интервалов, 3. Таймер длительных выдержек В и 4. Установка количества срабатываний затвора. Для таймера может быть установлено любое значение в диапазоне от 1 с до 99 ч 59 мин 59 с с шагом 1 с. Соединительный штекер для камеры снабжен механизмом быстрой фиксации.



Линзы диоптрийной регулировки серии E

Для дальнейшего расширения диапазона диоптрийной коррекции на окуляр видеискателя камеры можно установить одну из десяти линз диоптрийной регулировки E-серии (от -4 до +3 диоптрий).



CF-карта

Носитель для записи снятых изображений. Рекомендуется использовать CF-карты производства Canon.



Адаптер PC Card

Позволяет устанавливать CF-карты в гнездо PC Card или в устройство чтения PC Card.

Состав системы

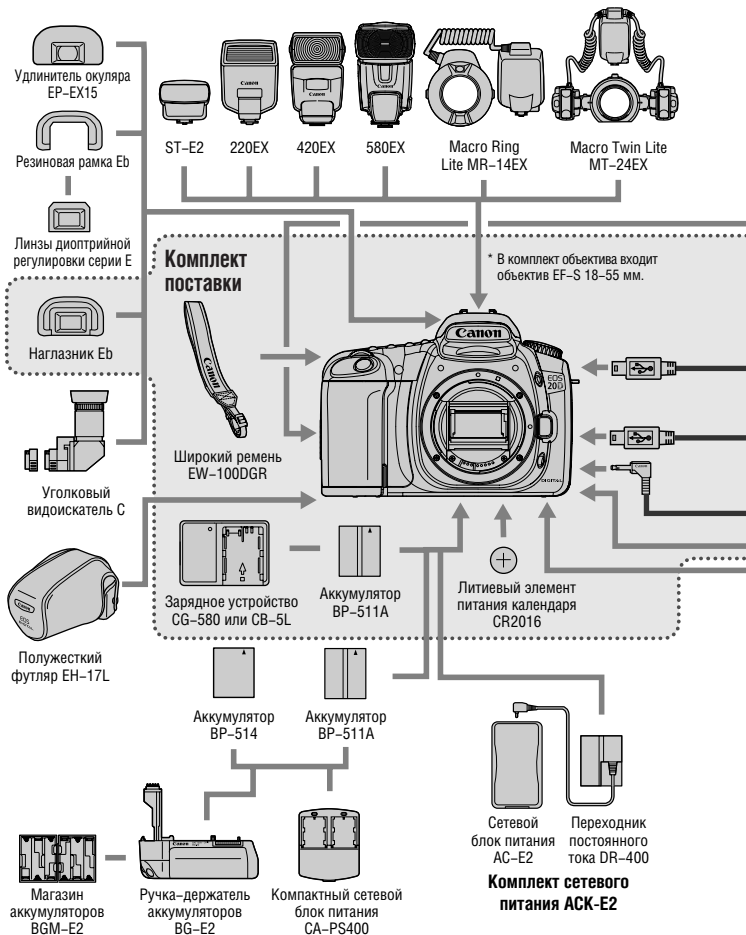

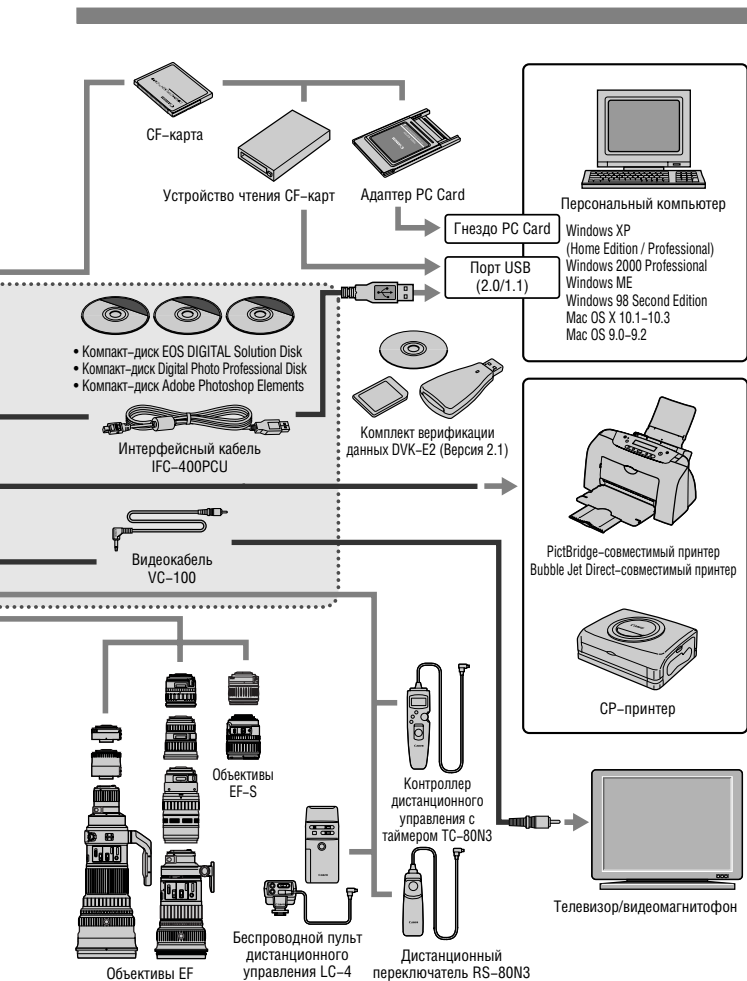

Технические характеристики

• Тип

Тип:	Цифровая однообъективная зеркальная камера с автофокусировкой, автоэкспозицией и встроенной вспышкой
Носитель изображения:	CF-карта типа I или II * Поддерживаются микродискеты и CF-карты емкостью 2 Гбайта
Размер изображения:	22,5 x 15,0 мм
Совместимые объективы:	Объективы Canon EF (включая объективы EF-S) (35-миллиметровое эквивалентное фокусное расстояние прибл. в 1,6 раза больше указанного фокусного расстояния.)
Крепление объектива:	Крепление Canon EF

• Датчик изображения

Тип:	Большая однокристалльная КМОП-матрица с высокой чувствительностью и разрешением
Пиксели:	Эффективное количество пикселей: прибл. 8,20 млн. пикселей Общее количество пикселей: прибл. 8,50 млн. пикселей
Формат кадра:	3:2
Цветовые фильтры:	Фильтр основных цветов RGB
Фильтр нижних частот:	Расположен перед датчиком изображения, несъемный

• Система записи

Формат записи:	Стандарт файловой системы для камер Design rule for Camera File system 2.0: JPEG и RAW
Формат изображения:	JPEG, RAW (12 бит)
Одновременная запись RAW+JPEG:	Предусмотрена
Размер файла:	(1) Высокое разр./высокое кач-во: Прибл. 3,6 Мбайта (3504 x 2336 пикселей) (2) Высокое разр./обычное кач-во: Прибл. 1,8 Мбайта (3504 x 2336 пикселей) (3) Среднее разр./высокое кач-во: Прибл. 2,2 Мбайта (2544 x 1696 пикселей) (4) Среднее разр./обычное кач-во: Прибл. 1,1 Мбайта (2544 x 1696 пикселей) (5) Низкое разр./высокое кач-во: Прибл. 1,2 Мбайта (1728 x 1152 пикселя) (6) Низкое разр./обычное кач-во: Прибл. 0,6 Мбайта (1728 x 1152 пикселя) (7) RAW: Прибл. 8,7 Мбайта (3504 x 2336 пикселей) * Точный размер файлов зависит от объекта, чувствительности ISO, параметров обработки и т.д.
Нумерация файлов:	Последовательная нумерация, автосброс
Цветовое пространство:	sRGB, Adobe RGB
Параметры обработки:	Параметр 1 и 2, наборы 1 – 3 (три набора пользовательских параметров обработки), Ч/Б
Интерфейс:	USB 2.0 Hi-Speed (возможен выбор обычного режима/режима PTP) Видеовыход (NTSC/PAL)

•Баланс белого

Тип:	Авто, ясная погода, тень, облачная погода, лампа накаливания, белая флуоресцентная лампа, вспышка, пользовательский, установка цветовой температуры
Автоматический баланс белого:	Автоматический баланс белого с датчиком изображения
Коррекция цветовой температуры:	Коррекция баланса белого: ±9 ступеней с шагом 1 ступень Вилка баланса белого: ±3 ступеней с шагом 1 ступень * Возможна коррекция в сторону усиления синего/янтарного или пурпурного/зеленого цвета
Передача информации о цветовой температуре:	Предусмотрена

•Видоискатель

Тип:	Пентапризма на уровне глаз
Угол охвата:	По вертикали/по горизонтали 95%
Увеличение:	0,9x (-1 диоптрия с объективом с фокусным расстоянием 50 мм, установленным на бесконечность)
Вынесенная окулярная точка:	20 мм
Встроенная диоптрийная регулировка:	-3,0 – +1,0 диоптрии
Фокусирующий экран:	Фиксированный, точный матированный
Зеркало:	Быстродействующее полупрозрачное зеркало (Отношение пропускание/отражение 40:60, без затемнения изображения с объективами EF 600 мм f/4 или более короткофокусными)
Информация в видоискателе:	Информация об автофокусировке (точки автофокусировки, индикатор подтверждения фокусировки), экспозиции (выдержка затвора, величина диафрагмы, фиксация автоэкспозиции, величина экспозиции, область частичного замера, предупреждение о неправильной экспозиции), вспышке (готовность вспышки, включение лампы уменьшения эффекта «красных глаз», синхронизация вспышки при короткой выдержке, фиксация экспозиции при съемке со вспышкой, компенсация экспозиции при съемке со вспышкой), коррекция баланса белого, максимальное количество кадров в серии, информация о CF-карте.
Предварительный просмотр глубины резкости:	Включается кнопкой предварительного просмотра глубины резкости

• Автофокусировка

Тип:	TTL–CT–SIR с датчиком КМОП (регистрация вторичного изображения через объектив, определение фазы)
Точки автофокусировки:	9 точек автофокусировки
Диапазон работы экспонометрического устройства:	EV –0,5 – 18 (при 20°C, ISO 100)
Режимы фокусировки:	One–Shot AF, AI Servo AF, AI Focus AF, ручная фокусировка (MF)
Выбор точки автофокусировки:	Автоматический, ручной
Отображение выбранной точки автофокусировки:	Наложены в видоискателе и указываются на ЖК–дисплее
Вспомогательный луч света для автофокусировки:	Прерывистое срабатывание встроенной вспышки Эффективная дальность: прил. 4,0 м в центре, прил. 3,5 м на периферии

• Управление экспозицией

Режимы замера экспозиции:	35–зонный TTL замер с полностью открытой диафрагмой <ul style="list-style-type: none"> • Оценочный замер (может сопрягаться с любой из точек AF) • Частичный замер (прил. 9% площади по центру видоискателя) • Централно–взвешенный интегральный замер
Диапазон работы экспонометрического устройства:	EV 1–20 (при 20°C с объективом 50mm f/1.4, ISO 100)
Управление установкой экспозиции:	Программная AE (полностью автоматический режим, Портрет, Ландшафт, Крупный план, Спорт, Ночной портрет, Вспышка отключена, Программа), автоматическая установка экспозиции с приоритетом выдержки, автоматическая установка экспозиции с приоритетом диафрагмы, автоматическая установка экспозиции с приоритетом глубины резкости, ручная экспозиция, автоматическая вспышка в режиме E–TTL II
Чувствительность ISO:	Режимы базовой зоны: устанавливается автоматически (ISO 100–400) Режимы творческой зоны: ISO 100, 200, 400, 800, 1600, возможно расширение диапазона до ISO 3200.
Компенсация экспозиции:	Ручной режим: ± 2 ступени с шагом 1/3 или 1/2 ступени (может комбинироваться с АЕВ) Автоматический брекетинг (АЕВ): ± 2 ступени с шагом 1/3 или 1/2 ступени.
Фиксация экспозиции:	Авто: работает в режиме One–shot AF с оценочным замером после наводки на резкость. Ручной режим: кнопкой фиксации экспозиции во всех режимах экспозамера.

•Затвор

Тип:	Фокальный затвор с электронным управлением
Выдержки затвора:	1/8000 – 30 с (с шагом 1/3 или 1/2 ступени), длительная выдержка В, выдержка X–синхронизации 1/250 с
Спуск затвора:	Сенсорный электромагнитный спуск
Автоспуск:	Задержка 10 с
Пульт дистанционного управления:	Разъем дистанционного управления типа N3

•Встроенная вспышка

Тип:	Убираемая вспышка с автоматическим открытием
Экспомер при съемке со вспышкой:	Автоматическая вспышка E–TTL II
Ведущее число:	13 (ISO 100, в метрах)
Время зарядки:	Прибл. 3 с.
Индикатор готовности вспышки:	Символ готовности вспышки в видоискателе
Угол освечивания вспышки:	Соответствует объективу с фокусным расстоянием 17 мм
Фиксация экспозиции при съемке со вспышкой:	Предусмотрена
Компенсация экспозиции при съемке со вспышкой:	±2 ступени с шагом 1/3 или 1/2 ступени

•Внешняя вспышка Speedlite

Вспышка Speedlite для камер EOS:	Автоматическая вспышка в режиме E–TTL II со вспышками Speedlite серии EX
Разъем внешней синхронизации:	Предусмотрен
Зуммирование в соответствии с фокусным расстоянием объектива:	Предусмотрено

•Система перевода кадров

Режимы перевода кадров:	Покадровая съемка, непрерывная съемка, автоспуск (10 с)
Непрерывная съемка:	Макс. 5 кадров/с
Макс. длина серии:	JPEG* (Высокое разрешение/высокое качество): прибл. 20, RAW: прибл. 6
	* Зависит от объекта, чувствительности ISO, параметров обработки, CF–карты и т.п.

•ЖК-монитор

Тип:	Цветной TFT жидкокристаллический монитор
Размер экрана:	1,8 дюйма
Пиксели:	Прибл. 118000

Охват:	100% относительно эффективных пикселей
Настройка яркости:	Предусмотрено пять уровней
Языки интерфейса:	12

• **Воспроизведение изображений**

Формат отображения:	Одно изображение, информация о параметрах съемки, индекс с 9 изображениями, увеличенное изображение (прибл. 1,5x – 10x), автоспроизведение, поворот изображения и быстрый переход
Предупреждение о засветке:	В режиме отображения информации о параметрах съемки мигают все передержанные области, не содержащие информацию об изображении

• **Защита и стирание изображений**

Защита:	Возможна защита и отмена защиты одиночных изображений от стирания
Стирание:	Возможно стирание одного или всех изображений на CF-карте (кроме защищенных изображений)

• **Прямая печать**

Совместимые принтеры:	Принтеры, поддерживающие стандарты CP Direct, Bubble Jet Direct и PictBridge
Распечатываемые изображения:	Изображения JPEG (возможна печать DPOF)

• **Индивидуальная настройка**

Пользовательские функции:	18 пользовательских функций с 50 установками
---------------------------	--

• **Источник питания**

Аккумулятор:	Один аккумулятор BP-511A, BP-514, BP-511 или BP-512 * Возможно также питание от сети переменного тока через переходник постоянного тока. * Ручка-держатель аккумуляторов BG-E2 позволяет использовать элементы питания типоразмера AA.
--------------	--

Запас заряда аккумулятора: [количество кадров]

Температура	Условия съемки	
	Без вспышки	Вспышка используется в 50% случаев
При 20°C	Прибл. 1000	Прибл. 700
При 0°C	Прибл. 750	Прибл. 550

* Указанные выше значения относятся к случаю полностью заряженного аккумулятора BP-511A.

Контроль аккумулятора:	Автоматический
Энергосбережение:	Предусмотрено. Питание отключается через 1, 2, 4, 15 или 30 мин
Элемент питания календаря:	Один литиевый элемент питания CR2016

• Габариты и вес

Габариты:	144 (Ш) x 105,5 (В) x 71,5 (Г) мм
Вес:	685 г (только корпус)

• Требования к окружающей среде

Рабочая температура:	0 – 40°C
Рабочая влажность:	85% или менее

• Зарядное устройство CG-580

Поддерживаемые аккумуляторы:	Аккумулятор BP-511A, BP-514, BP-511 или BP-512
Время зарядки:	BP-511A, BP-514: прибл. 100 мин BP-511, BP-512: прибл. 90 мин
Номин. входное напряжение:	100 – 240 В~
Номин. выходное напряжение:	8,4 В=
Рабочая температура:	0 – 40°C
Рабочая влажность:	85% или менее
Габариты (Ш x В x Г):	91 x 67 x 31 мм
Вес:	115 г

• Зарядное устройство CB-5L

Поддерживаемые аккумуляторы:	Аккумулятор BP-511A, BP-514, BP-511 или BP-512
Длина кабеля питания:	Прибл. 1,8 м
Время зарядки:	BP-511A, BP-514: прибл. 100 мин BP-511, BP-512: прибл. 90 мин
Номин. входное напряжение:	100 – 240 В~
Номин. выходное напряжение:	8,4 В=
Рабочая температура:	0 – 40°C
Рабочая влажность:	85% или менее
Габариты (Ш x В x Г):	91 x 67 x 32,3 мм
Вес:	105 г (без кабеля питания)

- Все указанные выше данные основаны на стандартах тестирования компании Canon.
- Технические характеристики и внешний вид камеры могут быть изменены без предварительного уведомления.

Алфавитный указатель

A-DEP	82
Adobe RGB	56
AEB	84
AI Focus AF	66
AI Servo AF	65
Av	78
Bubble Jet Direct	126
CF-карта	9, 24, 114, 155
CP Direct	123
DPOF	131
INFO	62, 103
JPEG	46
M (Ручной режим)	80
MF	70
NTSC	31, 110
One-Shot AF	65
P (Программа)	74
PAL	31, 110
PictBridge	119
PTP (Протокол передачи изображений) ...	116
RAW	47
RAW+JPEG	46
sRGB	56
Style (Стиль)	123, 126
Tv	76

А

Автовоспроизведение	108
Автовыключение	26, 33
Автоматическая вспышка	
E-TTL II	92, 97, 145
Автоматическая установка	
экспозиции (AE)	74
Автоматический выбор точки	
автофокусировки	67
Автоматический сброс	61
Автоповорот	101
Автоспуск	44, 72
Аккумулятор	18, 20, 154

Б

Баланс белого	50
Безопасный сдвиг	145

Беспроводная система из нескольких	
вспышек Speedlite	97
Блокировка зеркала в верхнем	
положении	88
Брекетинг при съемке	
со вспышкой (FEB)	97

В

Величина диафрагмы	78
Видеовыход	110
Видеокабель	110
Видеоискатель	13
Вилка баланса белого	54
Внешняя вспышка Speedlite	97
Воспроизведение	103
Время просмотра изображений	100
Вспомогательный луч света для	
автофокусировки	68, 142
Вспышка	92, 97, 98
Вспышка Speedlite серии EX	97
Вспышка выключена	43
Вспышки сторонних производителей ...	98
Встроенная вспышка	92
Выбор всех изображений	136
Выбор отдельных изображений	134
Выдержка затвора	76
Выдержка синхронизации вспышки ...	141
Выключатель питания	16, 26

Г

Гистограмма	104
Главный диск управления	16, 27

Д

Диоптрийная регулировка	38
Диск оперативного управления	16, 28
Диск установки режима	14
Длительные выдержки В	87
Добавление данных, подтверждающих	
оригинальность изображения	146
Дополнительные принадлежности	154

Ж

ЖК–дисплей	9, 12
ЖК–монитор	9, 32

З

Заказ печати	131
Закрепление ремня	17
Замена элемента питания календаря	35
Зарядка	18
Зарядное устройство	15
Засветка	104
Защита	111
Звуковой сигнал	90
Зона автоматических режимов	14

И

Индекс	132
Индексный режим	105
Индикатор заряда аккумулятора	20
Индикатор обращения к карте	25
Индикатор подтверждения фокусировки	13
Интерфейсный кабель	3
Информация о съемке	104

К

Кадрировка	129
Как правильно держать камеру	38
Качество записи изображений	46
Кнопка спуска затвора	26
Коды ошибок	153
Количество кадров	21, 47
Количество копий	121, 124, 127, 134
Количество оставшихся кадров	21
Коммуникация	116
Компенсация экспозиции	83
Компенсация экспозиции при съемке со вспышкой	96, 97
Комплект поставки	3
Комплект сетевого питания	22, 154
Контрастность	58
Коррекция баланса белого	53
Коэффициент сжатия	46

Крупный план	42
Крышка окуляра видеоскопателя	17, 89

М

Меню	29, 31
Меню воспроизведения	29, 31
Меню настройки	29, 31
Меню съемки	29, 31
Микропрограммное обеспечение	31
Монохромная съемка	59
Мультиконтроллер	16, 28

Н

Нажатие наполовину	26
Наложённая индикация	144
Насыщенность цветов	58
Непрерывная	61
Непрерывная съемка	72
Номер файла	61
Ночной портрет	43

О

Обработка изображения	47
Объектив	9, 23
Одно изображение	103
Отображение установок камеры	62
Оценочный замер	71

П

Папка	61
Параметры бумаги	119
Параметры обработки	57, 58
Пейзаж	42
Переключатель режима фокусировки	64, 70
Переходник постоянного тока	22
Поворот	109
Подсветка ЖК–дисплея	89
Покадровая съемка	72
Полное нажатие	26
Полностью автоматический режим	40
Пользовательские функции	141
Пользовательский баланс белого	51

Портрет	42
Последовательность брекетинга	143
Предварительный просмотр глубины резкости	79
Программная автоэкспозиция	74
Прямая печать	115, 137

Р

Размер изображения	149
Разъем внешней синхронизации	98
Расширение	46, 61
Расширение диапазона ISO	143
Режим FP–вспышки	97
Режим автофокусировки	64
Режим замера экспозиции	71
Режим перехода	107
Режим съемки	14
Режимы базовой зоны	14
Режимы перевода кадров	72
Режимы творческой зоны	14
Резкость	58
Ручная фокусировка	70
Ручной выбор точки автофокусировки	67

С

Сброс всех настроек камеры	32
Сброс всех пользовательских функций ...	140
Сдвиг программы	75
Синхронизация вспышки при короткой выдержке	97
Синхронизация по шторке затвора	145
Состав системы	156
Спорт	43
Стандарт	132
Стирание	112
Стирание всех изображений	113
Стирание одного изображения	112
Стирание установок	31
Съемка без карты	25, 90

Т

Таблица доступности функций	148
Таймер	16

Технические характеристики	158
Точка автофокусировки	67

У

Увеличение изображения	106
Уменьшение шумов	141
Установка даты и времени	34

Ф

Фиксация фокусировки	69
Фиксация экспозиции при съемке со вспышкой	95, 97
Фиксация экспозиции (AE Lock) ...	86, 149
Форматирование	114
Функция уменьшения эффекта «красных глаз»	94

Ц

Цветовая температура	52
Цветовое пространство	56
Цветовой оттенок	58
Центрально–взвешенный интегральный замер	71

Ч

Частичный замер	71
Чистка датчика	36
Чувствительность ISO	49

Ш

Шаг величины экспозиции	142
-------------------------------	-----

Э

Электрическая розетка	22
Элементы камеры и их назначение	10
Эффект тонирования	60
Эффекты фильтра	60

Я

Язык	33
Яркость ЖК–монитора	102





CANON INC.

CANON EUROPA N.V.

Bovenkerkerweg 59–61, P.O. Box 2262, 1180 EG Amstelveen, The Netherlands

CANON NORTH-EAST OY

Huopalahdentie 24, P.O.Box 46, FIN–00351, Helsinki, FINLAND (Финляндия),
[http:// www.canon.ru](http://www.canon.ru)

Представительства Canon

в Москве

Россия, 115054, Москва, Космодамианская наб. 52, стр. 3, этаж 5
тел. : + 7(095) 258 5600, телефакс: + 7(095) 258 5601
адрес эл. почты: info@canon.ru

в Санкт-Петербурге

Россия, 191186, Санкт–Петербург, Набережная реки Мойки, 36,
бизнес–центр «Северная столица»
тел. : + 7(812) 326 6100, факс: + 7(812) 326 6109
адрес эл. почты: spb.info@canon.ru

в Киеве

Украина, 01030, Киев, ул. Богдана Хмельницкого 33/34
тел. : + 380(44) 490 2595, телефакс: + 380(44) 490 2598
адрес эл. почты: post@canon.kiev.ua
<http://www.canon.com.ua>

Настоящая Инструкция по эксплуатации содержит сведения по состоянию на август 2004 г. За информацией о совместимости камеры с дополнительными принадлежностями и объективами, выпущенными после указанной даты, обращайтесь в ближайший сервисный центр Canon.